

FI Liiketunnistimet ja läsnäolotunnistimet



Liiketunnistimet

theMura S180-100 UP WH
2060650
theMura S180-100 UP N WH
2060653
theMura S180-100 2W UP WH
2060670

Läsnäolotunnistin

theMura S180-101 UP WH
2060655

**Liike- /
läsnäolotunnistimet**

theMura S180 Slave UP WH
2060660

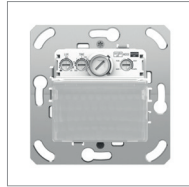

Liiketunnistimet

theMura S180-100 B UP
2060750
theMura S180-100 2W B UP
2060770

Läsnäolotunnistin

theMura S180-101 B UP
2060755

**Liike- /
läsnäolotunnistimet**

theMura S180 Slave B UP
2060760

1. Yleisiä tietoja

- Passiivinen infrapuna-liike- /läsnäolotunnistin uppo-asennukseen seinälle
- Suorakulmainen tunnistusalue (maks. 14 m x 17 m)
- Sekavalonmittaus sopii loistelampuille (FL/PL/ESL), halogeeni- /hehkulampuille sekä LED-valoille
- Integroitu painike
- Erilaiset mallit:
theMura S180-100: liiketunnistin perusratkaisuihin
theMura S180-101: läsnäolotunnistin, jossa lisätoiminnallisuuksia esim. Kulkuväli, akustinen toiminto, lisäkanava H (läsnäolo) jne.
theMura S180 Slave: Master-Slave kytkentään
theMura S180-100 2W: 2-johtiminen liiketunnistin yhdessä ELPA-porrasvaloautomaatilla
- Valinnaiset lisälaitteet:
theMura S180-101: Käyttäjän kaukosäädin theSenda S (9070911) (lyh.: theSenda S), huollon kaukosäädin theSenda P (9070910) (lyh.: theSenda P), Appi-kaukosäädin theSenda B (9070985) ja siihen kuuluva sovellus "theSenda Plug" (iOS/Android) (lyh.: theSenda B/App); sopiva sovitekehys eri kalustesarjoille (tilattava lisävaruste)
theMura S180-100: sopiva sovitekehys eri kalustesarjoille (tilattava lisävaruste), katso www.theben.de/ theMura

2. Turvallisuus



Laitteen saa asentaa ainoastaan sähköalan ammattilainen, henkilö, jolla on vastaava koulutus sekä sellaista tietoa ja kokemusta alalta, että hän pystyy tunnistamaan sähköön aiheuttamat vaaratilanteet ja välttämään niitä.



Kytke ennen asennusta/purkamista verkkojännite pois päältä ja varmista se.



Lue ohje kokonaan ja noudata sitä.
Tutustu ennen tuotteen käyttöönottoa ja käyttöä käyttöohjeeseen.

3. Määräystenmukainen käyttö

- Ilmainen ohjaa valaistusta ja LVI:tä (version mukaan)
- Se on suunniteltu seinään asennettavaksi sisätiloissa, esim. käytävässä, portaikossa, kellarissa, wc:ssä jne.
- Käytetään normaaleissa ympäristöolosuhteissa

4. Liitäntä



Kaikille ilmaisimille ja painikkeille pitää käyttää samaa vaihejohtintä.



Valaistua painiketta saa käyttää vain nollajohtimen liitännän kanssa.



Suojaa laite eteen kytketyllä johdonsuojakatkaisijalla tyyppi B tai C (EN 60898-1) maks. 10 A (L/L').



Suojaa laite eteen kytketyllä johdonsuojakatkaisijalla tyyppi B tai C (EN 60898-1) maks. 2 A (H1/H2).

Kytkentäkaavio (3-johdinilmaisoin)

Ilmainen tunnistaa masterina henkilöiden läsnäolon ja valoisuuden sekä ohjaa valaistusta.

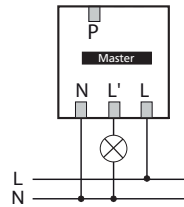

theMura S180-100 UP

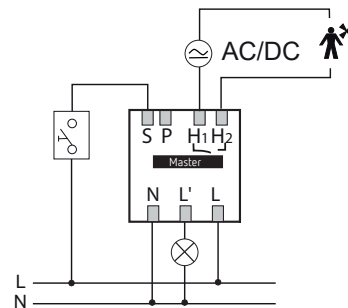

theMura S180-101 UP

Rinnankytkentä master-slave (3-johdinilmaisoin)

Jos yhden yksittäisen ilmaisimen tunnistusalue ei ole riittävä (suurissa tiloissa), voit useita tunnistimia kytkeä rinnan yhdistämällä P-liittimet. Master mittaa kirkkauden ja ohjaa valaistusta. Muut ilmaisimet (theMura-slave) välittävät vain läsnäolotietoa.

- ① Enintään 6 ilmaisinta, jotka voidaan yhdistää 50 m pituudelta.

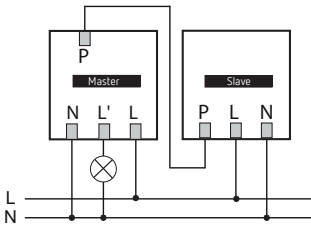

theMura S180-100 UP ja
theMura S180 Slave UP

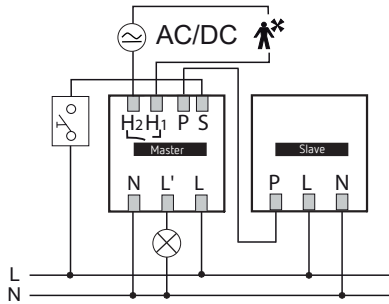

theMura S180-101 UP ja
theMura S180 Slave UP

Kytkenä (2-johdinilmaisim) porraskäyttöautomaatilla

- ① 2-johtiminen ilmaisim vaatii aina porraskäyttöautomaatin kuorman vaihtamiseksi, esim. Theben ELPA 3, ELPA 6, ELPA 6 plus, ELPA 8 ja ELPA 041.
- ① Huomaa ilmaisimien enimmäismäärä:
maks. 12 ilmaisinta laitteessa ELPA 1, 3, 6, 6 plus, 8
maks. 6 ilmaisinta laitteessa ELPA 041, 047
- ① Kytkenäaika asetetaan porraskäyttöautomaatilla.

- ⚠ Älä kytke valaistusta suoraan ilmaisimeen!
- ⚠ porraskäyttöautomaatissa on käytettävä 4-johdinkytkenä.

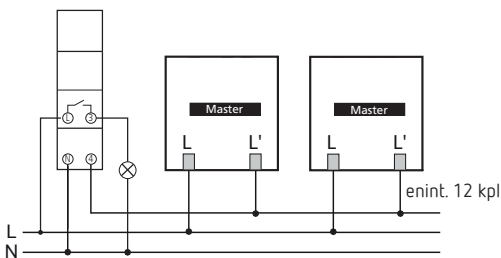

esim. ELPA 2 x theMura S180-100 2W UP
vain Theben-laitteet

5. Asennus

- ① Asennus uppoon kojerasiaan
- ① Valinnaisesti painikkeella ja peitekehysellä; tarvittaessa voidaan käyttää muiden kalustesarjojen peitekehysiä.
- ① Noudata 0,8 m - 1,2 m suositeltua asennuskorkeutta!
- ① Varmista ettei tunnistusalueella ole katvealueita, esim. kiinteitä kalusteita.

- ① Ilmaisim ei sovelly varashälytysjärjestelmiin!

Tunnistusalue

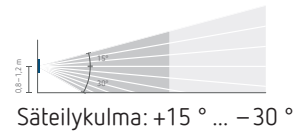

Säteilykulma: +15 ° ... -30 °

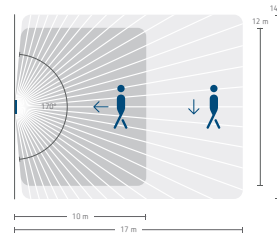

Tunnistuskulma: 170 °

Uppoasennukseen

vakiolla uppoasennusrasialla (katso kuvaa)

- Kytke jännite pois päältä.
- Liitä ilmaisim kytkenäkaavion mukaisesti (katso luku 4)
- Ruuvaa ilmaisim kiinni uppoasennusrasiaan ①
- Laita painike ja kannen kehys ilmaisimeen ② ③

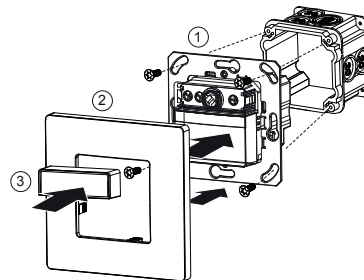
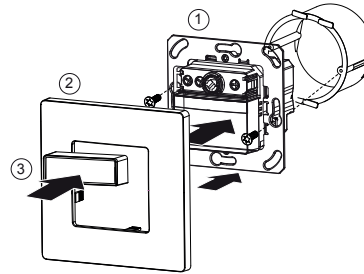

6. Kuvaus ja asennus

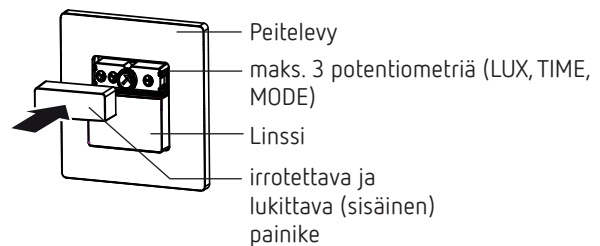

Asetusvaihtoehdot potentiometrillä

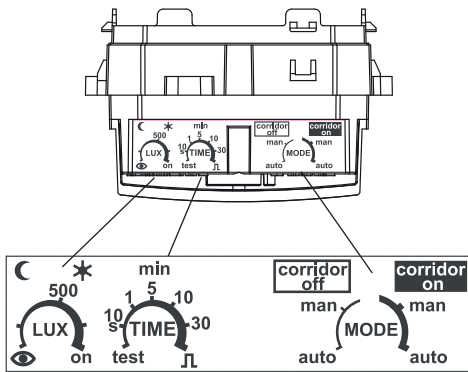

Kirkkauden (LUX) säätö

Kirkkauspotentiometrillä voi säätää eri valoisuusarvot. (toimintutila 500 lx).



- Säädä potentiometri haluamallasi päällekytkentäkirkkaudelle (5 – 1000 luksia / päälle). Kun se on asetettu **päälle (on)**, ilmaisain reagoi aina liikkeeseen kirkkaudesta riippumatta.
- Käännä potentiometri asentoon **Teach-in** ; ilmaisain tallentaa 20 s kuluttua (punainen LED vilkkuu) ympäristön senhetkisen valoisuuden tulevaksi päällekytkentäkirkkaudeksi.

Jälkitoiminta-ajan (TIME) säätäminen

Kun ilmaisain ei tunnista enää liikettä, se kytkeytyy pois päältä asetetun jälkitoiminta-ajan kuluttua. Kun haluat muuttaa esiasetettua aikaa (toimitustilassa 10 min)

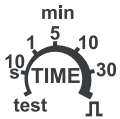

- Käännä potentiometri haluamaasi aikaan (10 s, 1 min, 5 min, 10 min, 30 min). Kun haluat käyttää impulssitoimintoa (esim. portaikon ajastin),
 - siirrä potentiometri asentoon . Siihen saakka, kun liikettä havaitaan, kosketin sulkeutuu 10 sekunnin välein 0,5 sekunnin ajaksi.
- ① 2-johdin liiketunnistinta käytettäessä (theMura S180-100 2W) ei jälkitoiminta-aikaa voida asettaa. Portaikon porrasvaloautomaatille asetettu jälkitoiminta-aika on voimassa. Liikettä havaittaessa ja kirkkauden asetusarvon alittuessa jälkitoiminta-aika käynnistyy uudelleen.

Tunnistusalueen testi (kävelytesti)

Kävelytestin avulla testataan tunnistusalue, jota voidaan rajoittaa tarvittaessa.

- Käännä potentiometri aika (TIME) asentoon **test**
 - Ilmaisain reagoi sen jälkeen aina liikkeeseen (valoisuudesta toimintatavasta riippumatta).
 - Sen jälkeen kun ilmaisain on tunnistanut liikkeen, kytkeytyvät kaikki koskettimet päälle 2 s ajaksi.
- ① 2-johdimisen liiketunnistimen (theMura S180-100 2W) koskettimen tila ei vaihdu havaitun liikkeen aikana.

→ Punainen LED syttyy, kun päätunnistin havaitsee liikkeen.

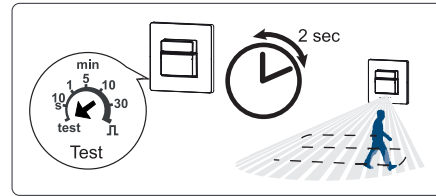

Kävelytestin suorittaminen painikkeella (vain Slave)

- Paina painiketta 10 s ajan
 - Punainen LED syttyy, kun Slave-tunnistin havaitsee liikkeen.
 - Testitila aktivoituu 10 min ajaksi.
- Paina painiketta lyhyesti
 - Testitila päättyy ja ilmaisain palaa normaalikäyttöön.

Suosittelut ohjearvot

Läpikulkuvyöhykkeet (ei työtila)	n. 5 min
Koulutilat, kellari	n. 10 min
Työskentelyalueet (toimisto jne.) Wct	n. 10 min

TILA (täys- tai puoliautomaatti) asetus portaikon valaistustoiminnolla

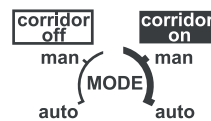

Porrasvalotoiminto – corridor off/corridor on

Portaikon valaistustoiminnolla **corridor off** valo voidaan kytkeä painikkeella päälle ja pois manuaalisesti milloin tahansa.

Corridor on -toiminnolla voidaan kytkeä manuaalisesti päälle, mutta ei enää pois päältä. Valo kytkeytyy vasta asetetun jälkitoiminta-ajan kuluttua pois päältä.

Toimintatapa – auto/man

auto = täysautomaattinen toiminta

Valaistus kytkeytyy automaattisesti päälle ja pois päältä (henkilöiden läsnä-/poissaolon ja valoisuuden perusteella)

man = puoliautomaattinen toiminta

Valaistus kytketään aina päälle manuaalisesti. Poiskytkentä tapahtuu ilmaisimella.

7. Manuaalinen käyttö painikkeella (sisäinen tai ulkoinen)

Painikkeen avulla valaistus voidaan kytkeä manuaalisesti päälle milloin tahansa. Ilmaisimen tyypistä riippuen käyttäytyminen on erilaista.

Manuaalinen päällekytkentä

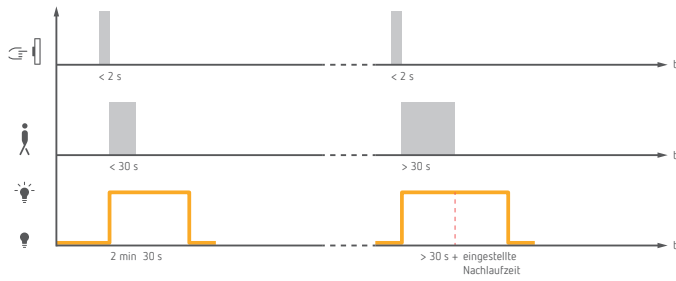

theMura S180-100

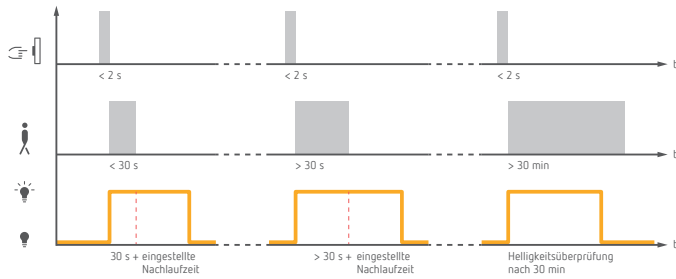

theMura S180-101

Kun painiketta painetaan lyhyesti, valo syttyy tietyksi ajaksi (liikkeen keston ja asetetun viiveajan mukaan).

- theMura S180-101 tarkistaa ympäristön valoisuuden 30 minuutin kuluttua. Jos valoisuus on riittävä, valo sammuu ihmisten läsnäolosta huolimatta.

Manuaalinen poiskytkentä

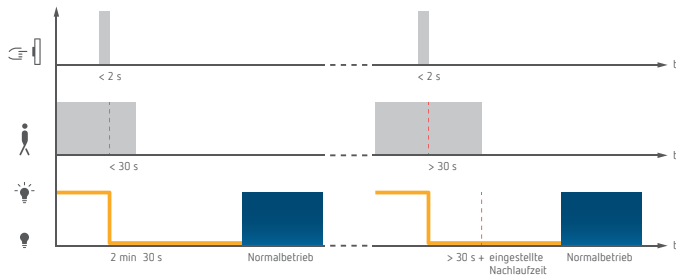

theMura S180-100

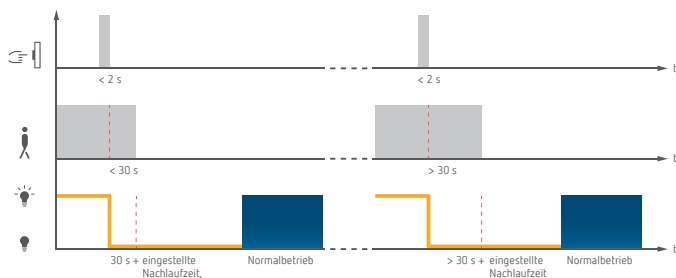

theMura S180-101

Jos valo kytkeytyy päälle, se voidaan sammuttaa tietyksi ajaksi lyhyellä painikkeen painalluksella (liikkeen keston ja asetetun viiveajan mukaan). Sen jälkeen ilmaisimien palaa normaalikäyttöön.

- 2-johtimisen liiketunnistimen avulla porraskäyttöön annetaan vain lyhyt impulssi painikkeen painalluksella.

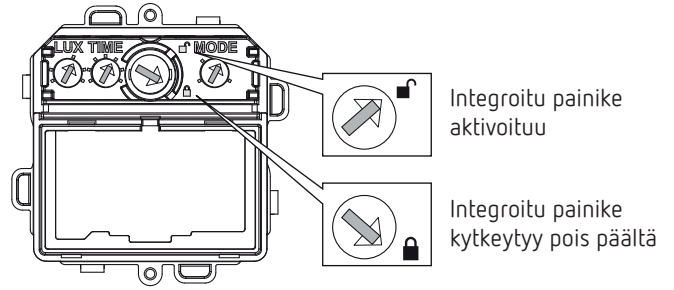

8. Parametrit ja ohjaukset kaukosäätimen avulla

Vain liiketunnistimilla (2060655+2060755)

Käyttöönottoa ja muutoksia varten voi kaukosäätimellä hakea avuksi seuraavat parametrit ja muuttaa niitä:

Parametrit	Tarkista theSenda B/ App	Muutettavissa - theSenda B/ App	Muutettavissa - theSenda P
Valoisuuden ohjearvo A	X	X	X
Kirkkauden todellinen arvo A	X		
Tilan korjauskerroin A	X	X	
Kirkkauden mittausarvo A		X	
Tunnistuksen herkkyys	X	X	X
Jälkitoiminta-aika A		X	X
Lyhytaikainen läsnäolo A		X	
K-kanava-toiminta		X	
Jälkitoiminta-aika H		X	X
Kytkeviviive H		X	
Toimintatapa		X	X
Portaikun valaistustoiminto		X	
Kulkuvalon jälkitoiminta-aika		X	
Kulkuvalon kirkkaus		X	
Pitkäaikaistoiminnon kesto		X	
Akustiikka-anturin herkkyys		X	
Liikkeen näyttö LED-valolla		X	

Parametrit lähetetään ilmaisimeen. Ilmainen ottaa vastaan muutetut parametrit ja käyttää niitä.

Parametrien kyselyä varten

▶ paina painiketta [?] ja seuraa appin ohjeita.

Seuraavat ohjaukset voidaan antaa kaukosäätimellä:

Ohjaukset	Ohjattavissa theSenda B/ App	Ohjattavissa - theSenda P	Ohjattavissa - theSenda S
Opetuskanava A Teach-in	X	X	
Valaisimien kytkeminen	X	X	X
Tunnistusalueen testi	X	X	
Uudelleenkäynnistys	X	X	
Tehdasasetukset	X		

Mobiililaitteen yhdistäminen kaukosäätimeen theSenda B/ Appiin

- Avaa appi "theSenda Plug"
- Paina apissa Bluetooth-symbolia ylävasemmalla
- Paina theSenda B:n Bluetooth-painiketta lyhyesti
→ LED vilkkuu punaisena, laitteita haetaan
- Vahvasta painamalla OK
→ LED palaa punaisena

9. Parametrit ja ohjaukset apin kautta

1. Parametrit

Valoisuuden ohjearvo A

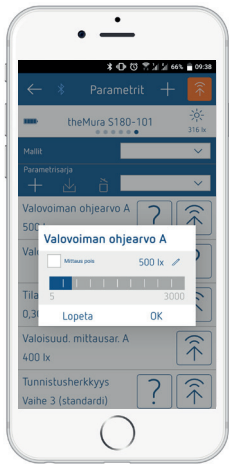

theSenda B/Appi



theSenda P

Kirkkauden todellinen arvo A

Senhetkisen mitatun kirkkauden todellisen arvon kysely.

- Noudata apin ohjeita.

Tilan korjauskerroin A

Tilan korjauskerroin on mitta valoisuuden mittauksen erolle seinästä ja lattiasta. Seinän valoisuuden arvoon vaikuttavat asennuspaikka, valon kohdistuminen, auringon sijainti, sääolosuhteet sekä tilan ja huonekalujen heijastusominaisuudet. Tilan korjauskertoimella asianomaisen valaisinkanavan A kirkkauden mittausarvo sopeutetaan tilan olosuhteisiin. Vakioarvo on 0,3 ja se sopii useimmille käyttösovelluksille. Muutokset ovat mielekkäitä vain erittäin poikkeavissa olosuhteissa.

Kirkkauden mittausarvo A

Jos senhetkinen kirkkauden mittausarvo lähetetään ilmaisiin, huoneen korjauskerroin lasketaan uudelleen.



- Kun olet valinnut parametrin **Kirkkauden mittausarvon A** paina joko **Syötä**: Syötä kirkkauden mittausarvo A manuaalisesti.
- tai noudata appin ohjeita ja vahvasta painamalla OK.
→ Senhetkinen kirkkauden mittausarvo näytetään.
- Vahvasta painamalla OK.
- Lähetä senhetkinen kirkkauden mittausarvo ilmaisimelle.

Tunnistuksen herkkyyys

Ilmaisimella on 3 herkkyydystasoa:

Taso	Herkkyys
1	erittäin epäherkkä
2	epäherkkä
3	Vakio (oletus)

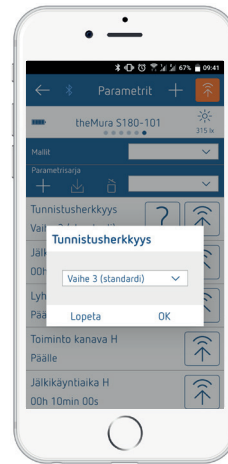

theSenda B/Appi



theSenda P

Jälkitoiminta-aika A

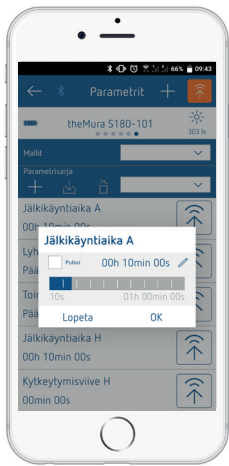

theSenda B/Appi



theSenda P

Jälkitoiminta-aika H

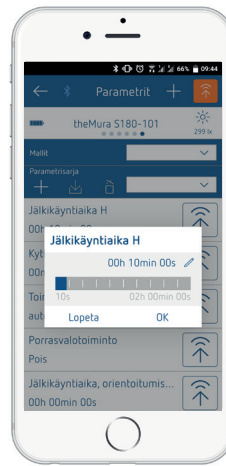

theSenda B/Appi

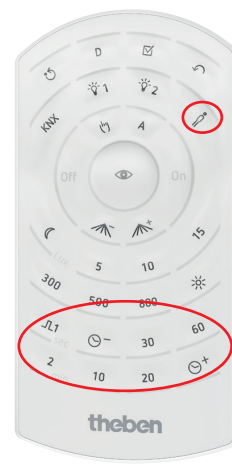

theSenda P

Lyhytaikainen läsnäolo A

Jos tilaan astutaan vain lyhyesti, kanavan A jälkitoiminta-aika päättyy ennenaikaisesti (2 min), jos asetettu jälkitoiminta-aika on > 2 min.

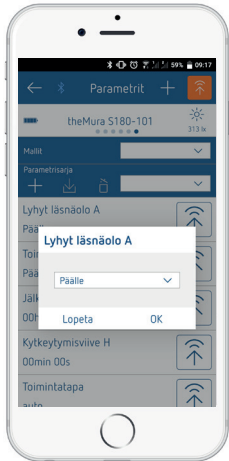

K-kanava-toiminta

Kanava H (potentiaalivapaa kosketin), esim. kylpyhuoneen tuulettimen ohjaamiseksi vaihtaa läsnäolon riippumatta siitä, onko toiminnon tyyppi asetettu asentoon **man** tai **auto**. Tämä toiminto voidaan myös ottaa pois käytöstä.

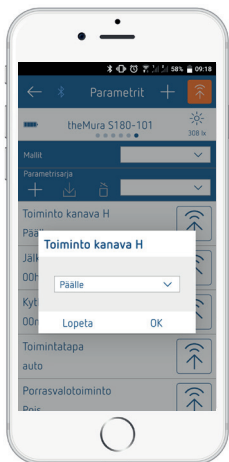

Kytkeytäviive H

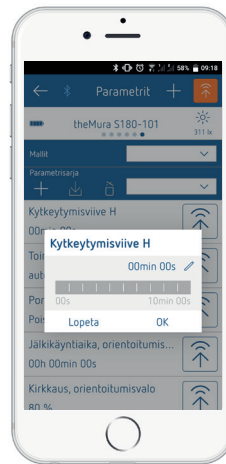

Toimintatapa

auto = täysautomaattinen toiminta

Valaistus kytkeytyy automaattisesti päälle ja pois päältä (henkilöiden läsnä-/poissaolon ja valoisuuden perusteella)

man = puoliautomaattinen toiminta

Valaistus kytketään aina päälle manuaalisesti. Poiskytkentä tapahtuu ilmaisimella.

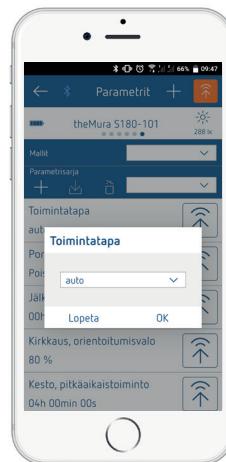

theSenda B/Appi



theSenda P

Portaikon valaistustoiminto

Portaikon valaistustoiminnolla **Pois** valo voidaan kytkeä painikkeella päälle ja pois manuaalisesti milloin tahansa. Painikkeella **Päälle** voidaan kytkeä manuaalisesti päälle, mutta ei enää pois päältä. Valo kytkeytyy vasta asetetun jälkitoiminta-ajan kulutta pois päältä.

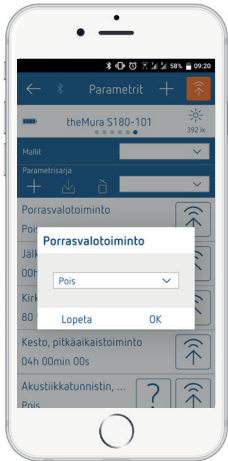

Kulkuvalon jälkitoiminta-aika

Integroitu kulkuvalo luo turvallisuutta ja antaa hyvän turvallisuuden pimeissä tiloissa ja käytävissä.

Jälkitoiminta-aika, valo:

Kanavan A jälkitoiminta-ajan umpeutumisen jälkeen kulkuvalo palaa asetetun jälkitoiminta-ajan.

Päällä

Kulkuvalo palaa aina poissa ollessa, jos asetetun kirkkauden asetusarvo A alittuu.

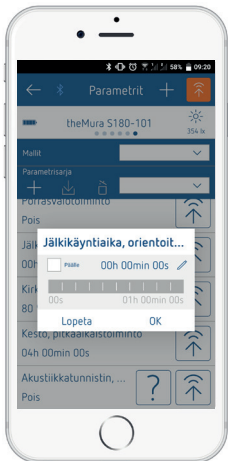

Kulkuvalon kirkkaus

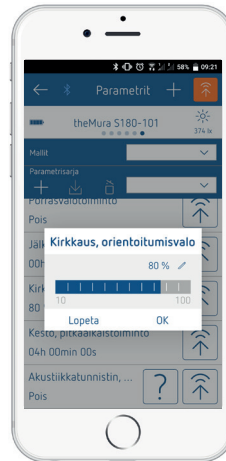

Pitkäaikaistoiminnon kesto

Kun painat pitkään sisäistä tai ulkoista painiketta, kanava A voidaan ohittaa tietyin ajan.

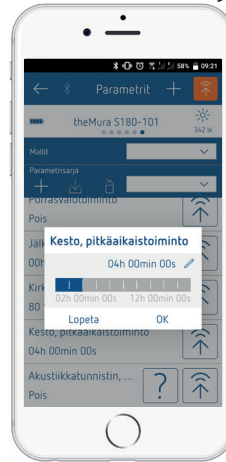

❗ Pitkäaikaistoiminto ei toimi, jos jälkitoiminta-aika A on asetettu **Impulssiksi** tai portaikon valaistustoiminto on aktivoitu.

Toiminnon aktivointi

- Paina ja vapauta painike 3 s. → vilkkuu 2 x; valaistus on päällä määritetyn keston ajan
- Paina ja vapauta painiketta > 6 s. → LED vilkkuu 3 x; valaistus kytkeytyy pois päältä määritetyn keston ajaksi

Toiminnosta poistuminen

- Paina painiketta 1 x lyhyesti

Akustiikka-anturin herkkyyys

Integroitu mikrofoni täydentää liiketunnistusta ja mahdollistaa käytön jopa pienissä tiloissa. Toiminto aktivoituu heti, kun valo (kanava A) kytkeytyy päälle. Kullakin havaitulla äänimerkillä kanavan A jälkitoiminta-aika käynnistetään uudelleen. Jos valo sammuu, mikrofoni on edelleen aktivoitu lyhyesti.

❗ Jos asetetun kirkkauden asetusarvo A ylittyy, mikrofoni kytkeytyy pois päältä.

Taso	Herkkyys
Pois	ei aktivoitu (oletus)
1	epäherkkä
2	Vakio
3	herkkä

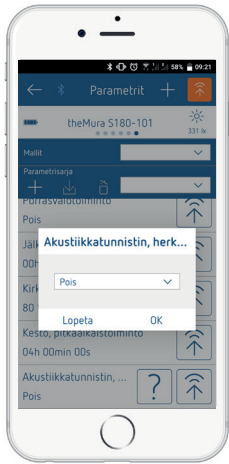

Liikkeen näyttö LED-valolla

Liiketunnistus näytetään LED-merkkivalolla.

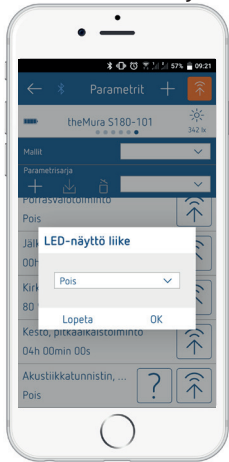

2. Ohjauskäskyt

Opetuskanava A Teach-in

Ilmaisin tallentaa ympäristön senhetkisen valoisuuden tulevaksi päällekytkentäkirkkaudeksi.

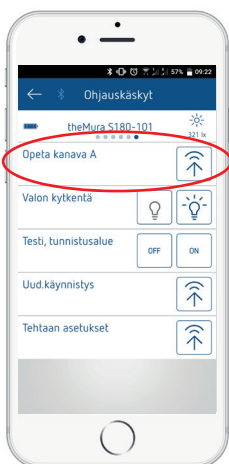

theSenda B/Appi



theSenda P

Valo kytkeytyminen (päälle/pois)

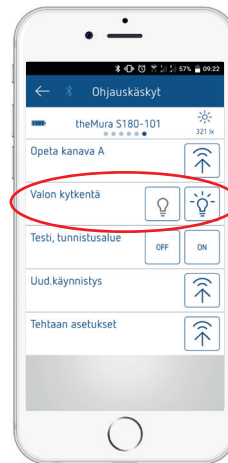

theSenda B/Appi



theSenda B



theSenda P



theSenda S

Tunnistusalueen testi (kävelytesti)

Kävelytestin avulla testataan tunnistusalue, jota voidaan rajoittaa tarvittaessa.

- Valitse apissa ON
 - Ilmaisin reagoi liikkeeseen (valoisuudesta ja toimintavasta riippumatta).
 - Sen jälkeen kun ilmaisin on tunnistanut liikkeen, kytkeytyvät kaikki koskettimet päälle 2 s ajaksi.
 - Punainen LED syttyy, kun päätunnistin havaitsee liikkeen.



theSenda B/Appi



theSenda P

ⓘ Testitila päättyy 10 min kuluttua.

Uudelleenkäynnistys

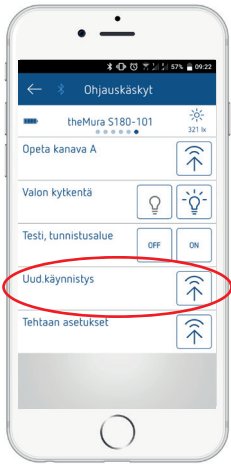

theSenda B / Appi



theSenda P

Tehdasasetukset

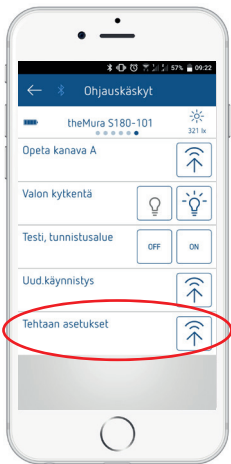

Parametrit	theMura S180-101 UP
Valoisuuden ohjearvo A	500 luksia
Tilan korjauserroin A	0.3
Tunnistuksen herkkyys	3
Jälkitoiminta-aika A	10 min
Lyhytaikainen läsnäolo A	Päällä
K-kanava-toiminta	Päällä
Jälkitoiminta-aika H	10 min
Kytkeväviive H	0 s
Toimintatapa	auto
Portaikun valaistustoiminto	Pois
Kulkuvalon jälkitoiminta-aika	0 s
Kulkuvalon kirkkaus	80 %
Pitkäaikaistoininnon kesto	4 h
Akustiikka-anturin herkkyys	OFF
Liikkeen näyttö LED-valolla	Pois

Päällekytkentä

Käynnistysvaihe (45 s) jännitteen palautumisen jälkeen

- Punainen LED vilkkuu sekunnitahdissa, kaikki kytkentäkoskettimet ovat kiinni.
- Tunnistin ei reagoi painikkeiden eikä kaukosäätimen komentoihin.
- Henkilöiden poissaollessa kaikki koskettimet avautuvat 45 s jälkeen.

Käyttö

- Tunnistin on toimintavalmis (LED ei pala).

LED-valo

LED	Kuvaus
vilkkuu 1 sekunnin tahdissa	Läsnäolotunnistin on käynnistysvaiheessa.
välkky 2 s	Läsnäoloilmaisim on vastaanottanut kaukosäätimellä lähetetyn käskyn.
palaa lyhyesti punaisena	Läsnäoloilmaisim ei vastaanottanut kaukosäätimellä lähetettyä käskyä. Käsky ei ole kelvollinen. Tarkasta valittu ilmaisimmalli tai parametrit apissa.
vilkkuu nopeasti	Häiriövilkkuminen, läsnäoloilmaisim on havainnut virheen.
välkky 20 s	Teach-in opetustoiminto aktivoitu potentiometrin kautta.
Palaa tai välkky epäsäännöllisesti	Läsnäoloilmaisim on läsnäolotestitilassa tai "Liikkeen LED-näyttö" on aktivoitu. LED näyttää liikkeen tunnistamisen.

10. Häiriöiden korjaus

Häiriö	Syy
Valaisimet eivät kytkeydy päälle tai pois päältä, kun henkilöitä on läsnä tai pimeällä	Luksiarvo on asetettu liian matalaksi, tunnistin asetettu puoliautomaattiseen toimintaan, valaistus on kytketty pois päältä painikkeella tai kaukosäätimellä, tunnistusalueella ei ole henkilöitä; este(et) häiritsee tunnistusta, jälkitoiminta-aika asetettu liian lyhyeksi
Valaisimet päällä henkilöiden läsnäollessa, vaikka valoisuus on riittävä	Luksiarvo asetettu liian korkeaksi, valo kytkettiin hetki sitten päälle manuaalisesti painikkeella tai kauko-ohjaimella (odotusaika 30 min), ilmaisim testikäyttötilassa
Valaisimet eivät kytkeydy pois päältä tai kytkeytyvät itsestään päälle henkilöiden poissaollessa	tunnistusalueen termiset häiriölähteet: lämpöpuhallin, hehkulamppu/halogeenivalo, liikkuvat kohteet (esim. verhot, kun ikkunat ovat auki), kuormille (liitälaitteet, releet) ei ole suoritettu häiriönpoistoa
Painike ei toimi	Laite on vielä käynnistysvaiheessa, valaistua painiketta käytettiin ilman nollajohtimen liitääntää, Päälaite ei ohjaa painiketta
Valaisimia ei voi sammuttaa painikkeella	Painiketta ei ole liitetty tunnistimeen. Tarkasta painikkeen johdot.
Laite ei reagoi	Oikosulku tai useita vaiheita rinnankytkennässä! Irrota tunnistin 5 minuutiksi sähköverkosta (lämpösuoja)
Vikavilkku (4 x / sekunti)	Virhe itsetestauksessa, laite ei ole toimintakunnossa!

11. Tekniset tiedot

Käyttöjännite:	230 V AC, + 10 % / - 15 %
Taajuus:	50/60 Hz
Valmiustilan teho:	0,4 W +/- 15 % (ilman kulkuvaloa)
Kytkeäntäkuorma:	L/L': 10 A arvolla $\cos \varphi = 1$; H1/H2: 2 A arvolla $\cos \varphi = 1$ (vain 2060655+2060755), 2060660 + 2060760 ei kytke kuormaa
Vähimmäiskuorma:	10 mA
Kosketintyyppi A:	μ -kosketin
Kytkeäntäteho A: Hehku-/halogeeni- lamppukuorma:	2060650 + 2060653 + 2060750, 2060655 + 2060755: 2300 W 2060650 + 2060653 + 2060750, 2060655 + 2060755: 1150 VA
Fluoresenssi-, pienet loiste- /loistelamput:	2060650 + 2060653 + 2060750, 2060655 + 2060755: < 2 W: tyypp. 40 W > 2 W: tyypp. 450 W
LED-lamput:	2060660 + 2060760: - 2060670 + 2060770: *
Kytkeäntäteho H:	50 W / 50 VA (maks. 2 A) (2060655 + 2060755)
Kosketintyyppi H:	μ -kosketin
Kotelointiluokka:	IP 20 / EN 60529
Suojausluokka:	II EN 60598-1 mukaisesti
Käyttölämpötila:	-15 °C ... +45 °C
Valoisuuden säätöalue:	- 2060650 + 2060653 + 2060750: 5 - 1000 lx - 2060655 + 2060755: 5 - 3000 lx - 2060660 + 2060760: - - 2060670 + 2060770: 5 - 1000 lx
Jälkitoiminta-aika, läsnäolo:	10 s - 120 min (2060655 + 2060755)
Jälkitoiminta-aika:	- 2060650 + 2060653 + 2060750: 10 s (Impulssi) - 40 min - 2060655 + 2060755: 10 s (impulssi) - 60 min / impulssi - 2060660 + 2060760: - - 2060670 + 2060770: impulssi Kun vaihdat 2060670:lla ja 2060770:lla, kytkeäntäaika vastaa porrasvaloautomaattiin asetettua aikaa.
Kytkeytymisviive, läsnäolo:	0 s - 10 min (2060655 + 2060755)
Asennuskorkeus	0,8 - 1,2 m
Tunnistuskulma:	170°
Tunnistusalue:	- poikittain 14 x 17 m - edestä 12 x 10 m
Ohjelmisto:	Luokka A
Energiatohokkuusluokka:	A+

* vain porrasvaloautomaatin ohjaamiseen

Puhdistus ja huolto

- Puhdista laitteen ulkopinta vain kuivalla, pehmällä liinalla.
- Älä käytä puhdistus- ja liuotainaineita.

Hävittäminen

- Hävitä laite ympäristömääräyksiä noudattaen (elektroninen jäte)

12. Mittapiirroukset

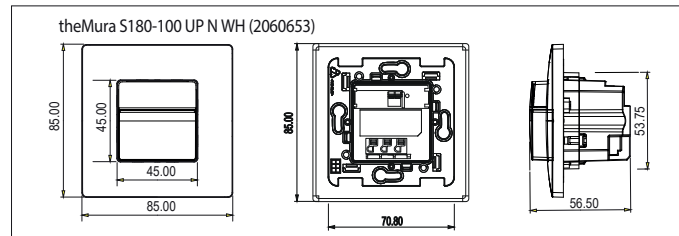
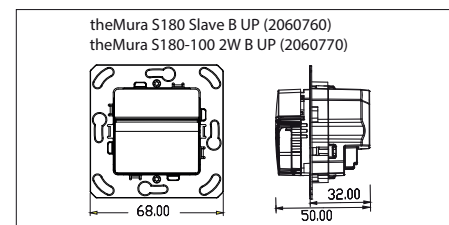
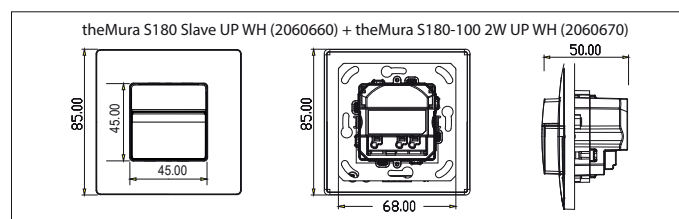
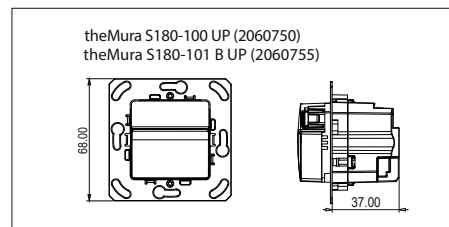
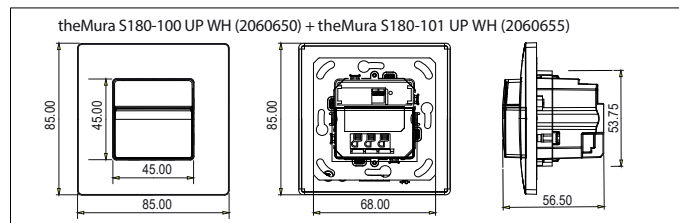

13. Yhteystiedot

Theben Oy
Liikkalankuja 6
00950 Helsinki
+358 9 4242 7877
www.theben.fi

Tekninen palvelu

Puh. +49 7474 692-369
hotline@theben.de

Osoitteet, puhelinnumerot jne.
www.theben.de