



# Tehokkuutta käyttöösi > Acti 9

Moduulikojeet ja -kotelot



[se.com/fi](http://se.com/fi)

Life Is On

**Schneider**  
Electric



# Green Premium™

Alan ympäristöystävällisimmät tuotteet



## Green Premium™

Tuote

Green Premium on ainoa merkki, jonka avulla voit tehokkaasti kehittää ja edistää ympäristön huomiointia liiketoiminnan tehokkuudesta tinkimättä. Tämä ympäristömerkki takaa uusimpien ympäristösäännösten noudattamisen, mutta sen ansiot eivät jää siihen.

Yli 75 %:lle Schneider Electricin valmistamista tuotteista on myönnetty Green Premium -ympäristömerkki



Tutustu käsityksemme vihreydestä ....

**Tarkista tuotteesi!**

**Schneider Electric sitoutuu Green Premium -ympäristömerkillään läpinäkyvyyteen tarjoamalla kattavasti luotettavaa tietoa tuotteidensa ympäristövaikutuksista:**

### **RoHS-direktiivi**

Schneider Electric -tuotteet täyttävät RoHS-direktiivin vaatimukset maailmanlaajuisesti jopa niiden lukuisten tuotteiden osalta, joilta kyseisen direktiivin ehtojen täyttämistä ei vaadita. Tämän vaarallisten aineiden eliminointiin tähtäävän eurooppalaisen aloitteen kriteerit täyttävälle tuotteille on saatavilla vaatimustenmukaisuustodistukset.

### **REACH-asetus**

Schneider Electric soveltaa tuotteisiinsa REACH-asetuksen tiukkoja määräyksiä maailmanlaajuisesti ja antaa kattavasti tietoa erityistä huolta aiheuttavien aineiden (SVHC; Substances of Very High Concern) pitoisuuksista tuotteissaan.

### **PEP (Product Environmental Profile): tuotteen ympäristöprofiili**

Schneider Electric julkaisee tuotteidensa elinkaaren jokaisesta vaiheesta kattavimmat ympäristötiedot, mukaan lukien hiilijalanjäljen ja energiankulutustiedot, ISO 14025 -standardin noudattamisen osoittavan PEP-ympäristöpassin ehtojen mukaisesti. PEP on erityisen hyödyllinen seurannassa, valvonnassa, energian säästämisessä ja/tai hiilipäästöjen vähentämisessä.

### **EoLI (End of Life Instructions): käytöstä poiston ohjeet**

Painikkeen painalluksella saatavilla olevissa ohjeissa käsitellään seuraavat aiheet:

- Schneider Electric -tuotteiden kierrätettävyys
- Henkilöstöön kohdistuvien vaarojen välttäminen tuotteiden purkamisen yhteydessä ja ennen kierrätystoimenpiteitä
- Tuotteiden tunnistaminen kierrättämistä tai valikoivaa käsittelyä varten ympäristölle aiheuttavien vaarojen välttämiseksi ja/tai standardienmukaisten kierrätysprosessien noudattamiseksi.

	<b>Esittely</b>	4
	<b>Väyläkommunikointi</b>	
	Powertag ja Smartlink	6
	<b>Johdonsuojaus</b>	
	iC60	8
	Reflex iC60	24
	C120	26
	Lisätarvikkeet	27
	<b>Vikavirtasuojaus</b>	
	Vikavirtakytkimet iID, RED	36
	Vikavirtakatkaisijat iDPN Vigi	38
	Vikavirtalohkot Vigi	41
	<b>Ylijännitesuojaus</b>	
	Tyyppi 1, Tyyppi 2	43
	Tyyppi 1/2 yhdistelmät	44
	Laite- ja telesuojaus	45
	Lisätarvikkeet	46
	<b>Valokaarivikasuojaus</b>	
	iARC ja iDPN N Arc	47
	<b>Kontaktorit ja releet</b>	
	Moduulikontaktorit iCT ja iCT+	48
	Sysäysreleet iTL ja iTL+	50
	Välireleet iRLI	51
	Lisätarvikkeet	52
	<b>Mittaus</b>	
	Energiamittarit iEM	53
	Energian laadun mittarit PM32	54
	Jännite-, virta- ja taajuusmittarit	55
	Impulssi- ja aikalaskurit	55
	<b>Kytkimet ja painikkeet</b>	
	Pääkytkimet iSW	57
	Vaihtokytkimet, painikkeet	57
	Merkkilamput, pistorasiat	58
	<b>Aikaohjaus</b>	
	Elektroniset ja mekaaniset kellokytkimet	59
	Porrasvaloautomaatit	60
	Aikareleet	60
	<b>Muuntajat/Summerit</b>	
	Virtamuuntajat	61
	Suojajännitemuuntajat	62
	Summerit	62
	<b>Valaistuksen ohjaus</b>	
	Himentimet	63
	Hämäräkytkimet	64
	<b>Moduulikotelot</b>	
	Mini Opale, Resi 9 IP30/IP40	66
	Resi 9	67
	Mini Pragma, Pragma IP30/IP40	68
	Mini Kaedra, Kaedra IP65	76
	<b>Tuotenumerohakemisto</b>	80
	<b>Sähkönnumerohakemisto</b>	84

# Tehokkuutta sähkönjakeluun

Acti 9 on Schneider Electricin uusi sarja moduulimittaisia tuotteita, joiden avulla voit toteuttaa ryhmäjohtotason sähkönjakelun turvallisesti, yksinkertaisesti ja tehokkaasti.

Johdonsuojakatkaisijoiden pääkoskettimien nopea kiinnitykentä, +50°C lämpötilakompensointi ja parannetut selektiivisyysominaisuudet ovat esimerkkeinä uusista innovatiivisista ratkaisuista. Nämä ja monet muut uudet ominaisuudet tarjoamme käyttöösi Acti 9 -sarjan myötä.

Selkeä ja näkyvä  
vianosoitus nopeuttaa  
vian havaitsemista

VisiTrip™



Johdonsuojakatkaisijoiden ja vikavirtakytkimien kaapeliitännät ylä- ja alapuolella on toteutettu asennusta helpottavilla kaksoisliittimillä.

Kojeet on varustettu punaisilla VisiTrip ilmaisimilla, jotka ilmaisevat selvästi mikä rivissä olevista suoja-laitteista on lauennut sähköisestä viasta.



Esteettinen muotoilu,  
korkea laatu ja viimeistelty  
ulkonäkö

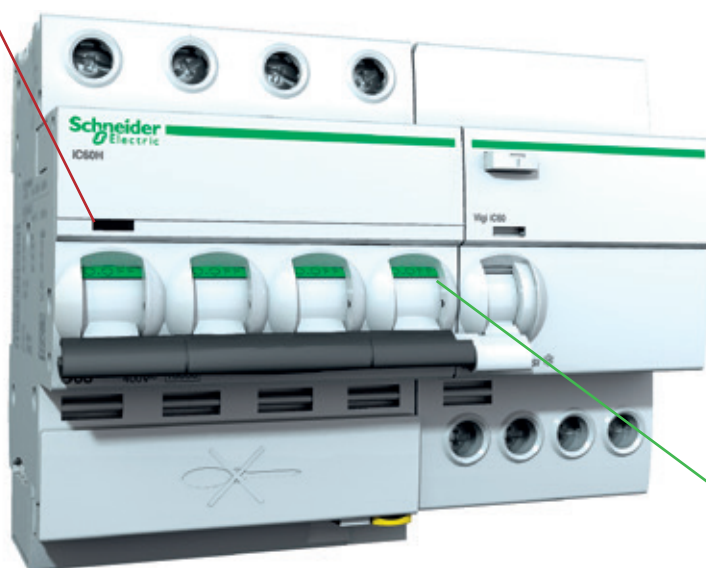

Varmistettu  
koskettimien  
tilan ilmaisu

VisiSafe™



Vihreä merkintä nauha kertoo  
luotettavasti ovatko pääkos-  
kettimet auki.

## Acti 9

Turvallisin, yksinkertainen ja tehok-  
kain ryhmäjohtotason järjestelmä

100%

turvallisuutta asentajille  
ja käyttäjille kaikissa  
olosuhteissa

100%

koordinaatio kojeiden  
välillä

100%

tehokkuutta  
kunnossapitoon

Monissa sovelluksissa on tärkeää saada jatkuvasti tietoa siitä, mitä sähköjake-  
liverkossa tapahtuu. Ryhmäjohtotason lähtöjä hallitsemalla voidaan parantaa  
kiinteistön energiatehokkuutta, sallia tai estää sähkön käyttöä erillisissa tilanteis-  
sa sekä parantaa sähkön saatavuutta. Acti 9 Smartlink -järjestelmä mahdollistaa  
sähköjakeverkoston reaaliaikaiseen hallinnan kiinteistön automaatio- tai valvonta-  
järjestelmän avulla etäkäyttöisesti, älykkäästi ja tehokkaasti.



100% kierrätettävät  
materiaalit täyttävät  
ROHS ja REACH  
vaatimukset

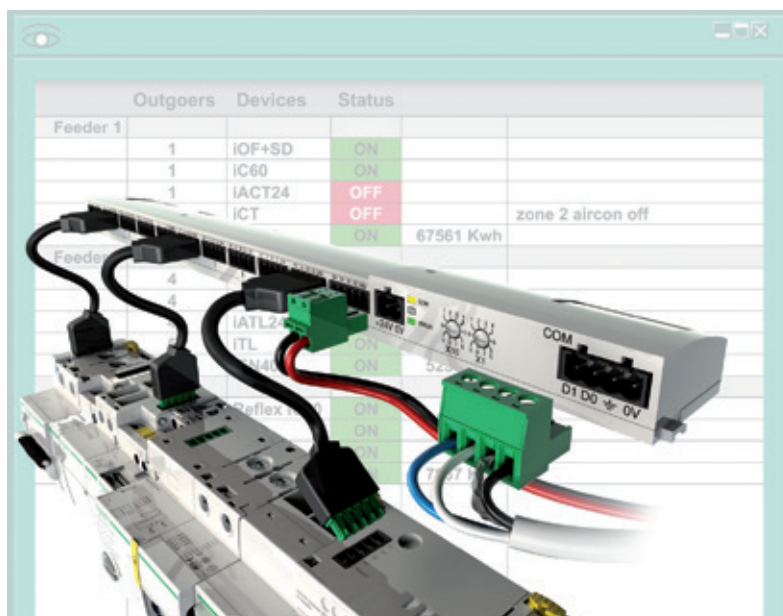

### Ryhmäjohtotason hallinta älykkään Smartlink -järjestelmän avulla.

Smartlink -kisko kerää lähdöistä haluttuja tietoja ja kommunikoi tiedot Mobus  
väylän tai Ethernet TCP/IP protokollan kautta kiinteistön automaatiojärjestel-  
mään. Järjestelmän kautta voidaan lukea kojeiden tilatietoja, mitata analo-  
giaviestiä, ohjata kuormituksia sekä mitata käytetyn energian määrää. Acti  
9 -moduulikojeet johdetaan tehdasvalmiilla kaapeleilla Smartlink -kiskoon  
yksinkertaisesti ja nopeasti. Asennuksen koestukseen ja testaukseen käytetään  
helppokäyttöistä PC-ohjelmaa.

### Reflex - "All-in-One" -ohjain



Reflex-ohjain sisältää johdonsuojakatkaisijan ja kontaktorin toiminnot  
yhdessä laitteessa. Tämän kauko-ohjattavan laitteen ohjaustapaa  
voidaan helposti muunnella sovelluksen mukaan esimerkiksi kiin-  
teistöautomaation, paikallisohjauksen tai hämäräkytkimen  
välillä. Tyypillinen sovellus reflex-ohjaukseen on varastotilan valaistuk-  
sen ohjaus.

### ARA – Automaattinen kiinnikytkenä



ARA -optio mahdollistaa  
katkaisijan tai vikavirta-  
kytkimen automaattisen  
jälleenkytkennän ilman  
turhia seisokkeja ja odo-  
tusaikoja.

**15%**

ajansäästö  
asennuksissa

**0%**

huoltoseisokkeja







Paras valinta toimis-  
toihin, julkisiin ja  
teollisiin rakennuk-  
siin

	Tuotenro.	Kuvaus	Moduulilev. (18mm)	Snro
<b>Smartlink</b>				
<b>Acti 9</b>				
<p>Modbus väylään tai Ethernet TCP/IP verkkoon liitettävän Smartlink kiskon (SI B tai Smartlink kisko Modbus) avulla voidaan etäkäyttöisesti seurata komponenttien tilatietoja, ohjata kuormituksia sekä mitata käytettyä energiaa. Smartlink Modbus kisko sisältää 11 digitaalikanavaa (2I/1O per kanava) moduulikojeille. Smartlink SI B kisko sisältää 7 digitaalikanavaa (2I/1O per kanava), yhden analogiatulokanavan (2x mA tai 2x V tulo/kanava) ja yhden Modbus liittymän. Yksi Smartlink SI B kisko voi toimia masterina maksimissaan 8:lle modbus laitteelle. Kojeet liitetään Smartlink kiskoon tehdasvalmiilla kaapeleilla, joita on saatavilla 3:lla eri pituudella. Myös muitakin kuin Acti 9 komponenteilla saatavia I/O tilatietoja voidaan liittää kiskoon. Katkaisijat ja vikavirtakytkimet: Auki/kiinni tilatieto, hälytystieto, kiinni- ja aukikytentöjen määrä, laukaisujen määrä. Kontaktorit, impulssireleet, Reflex-ohjaimet: Auki/kiinni tilatieto, ohjaus kiinni, ohjaus auki, käyttökertojen määrä, käyttötuntien määrä. Energiamittarit: Pulssien lkm, pulssien mukainen kulutus (esim. kWh), käytetty kokonaiskulutus, arvioitu tehonkulutus. PowerTag Link SI D keskitin kytkee langattomasti jopa 20 PowerTagiä Modbus Ethernet TCP/IP-väylään. Mahdollistaa mittauksen ja valvonnan sovellukset.</p>				
<b>Tekniset tiedot:</b>				
Tiedonsiirto:				
- A9XMZA08: Modbus Ethernet TCP/IP, Langaton 2.4GHz tiedonsiirto 20:lle PowerTag sensorille				
- A9XMSB11: Modbus RTU (RS485)				
Syöttöjännite: 24 V DC + 20%				
Maksimi syöttöjännitteen tulovirta: 1,5A				
Maksimi syöttöjännitteen sysäysvirta: 3A				
Lähtöjen maksimi: 24 V DC / 100mA				
Ympäristön lämpötila: -25 °C - +60 °C, pystysuoraan asennukseen maks. +50 °C				
Kiskon pituus: 359 mm				
	A9XMZA08	Smartlink-kisko SI B Modbus Eth. TCP/IP ja PowerTag		34 580 94
	A9XMWA20 *)	PowerTag SmartLink SI D keskitin		34 580 95
	A9XMSB11	Smartlink-kisko Modbus RTU (RS485)		34 475 34
	A9XCATM1	Smartlink USB/Modbus test link		34 475 32
	A9XCAL06	Smartlink-kaapeli pitkä 870mm, 6 kpl		34 475 29
	A9XCAM06	Smartlink-kaapeli keskim 160mm, 6 kpl		34 475 30
	A9XCAS06	Smartlink-kaapeli lyhyt 100mm, 6 kpl		34 475 31
	A9XCAU06	Smartlink-kaapeli 1:llä liittimellä 870mm		34 475 33
	A9XC2412	Smartlink 5-pin liitin, 12 kpl		34 475 28
	A9XMFA04	Smartlink DIN-kisko asennussarja, 4 kiinnikettä		34 478 65
	A9XM2B04	Smartlink Multiclip 200A asennussarja, 4 kiinnikettä		-
	A9XMBP02	Smartlink asennussarja pohjalevyyn		34 478 67



\*) maaliskuu 2019 alkaen tuotenummus: A9XMWD20 Acti 9 PowerTag Link.

	Tuotenro.	Kuvaus	Moduulilev. (18mm)	Snro
<b>PowerTag</b>				
<b>Acti 9</b>				
<p>PowerTag on langaton energian- ja tehonmittaussensori 1P, 1P+N, 3P ja 3P+N -sähkönjake-luun. Se kytketään suoraan moduulikomponentteihin. Kaikki mallit sopivat tunnelliittimellisiin komponentteihin (IK60N, IC60L ja iDK). Flex-mallit sopivat joustavan kytkentäkaapelin ansiosta kaikkiin liitintyyppisiin. PowerTag sensorit kytkettyvät langattomasti 2.4Ghz taajuudella joko Smartlink SI B kiskoon, tai Smartlink SI D keskittimeen.</p> <p><b>Tekniset tiedot:</b> Maksimivirta: 63A PowerTag mittaa seuraavat sähköiset suureet standardin IEC 61557-12 mukaan:</p> <ul style="list-style-type: none"> <li>- Päteenergia (tarkkuusluokka 1)</li> <li>- Rms arvot: <ul style="list-style-type: none"> <li>- Jänniteet vaiheiden ja nollan välillä</li> <li>- Virrat vaiheittain</li> <li>- Päteho</li> <li>- Tehokerroin</li> </ul> </li> </ul> <p>Konfigurointi: Laitteessa oleva LED-ilmaisain indikoi laitteen konfiguroinnin aikana. Konfigurointi tapahtuu PC-ohjelmistolla.</p> <p>Liitettävyyttä Smarlink-järjestelmään</p> <ul style="list-style-type: none"> <li>- Smarlink SI B kiskoon ( mittauksen, valvonnan ja ohjauksen sovellukset)</li> <li>- Smartlink SI D keskittimeen (mittauksen ja valvonnan sovellukset)</li> <li>- Kytkeytyy Smartlink-laitteiden web-palvelimeen</li> </ul> <p>Kuormituksen valvonta</p> <ul style="list-style-type: none"> <li>- Tieto jännitteen puuttumisesta</li> <li>- Kuormitushälytykset</li> </ul>				
	A9MEM1520	PowerTag 1P + N johdin		67 120 64
	A9MEM1521	PowerTag 2P ylös		67 120 65
	A9MEM1522	PowerTag 2P alas		67 120 66
	A9MEM1540	PowerTag 3P		67 120 67
	A9MEM1541	PowerTag 4P ylös		67 120 68
	A9MEM1542	PowerTag 4P alas		67 120 69
	A9MEM1560	PowerTag 1P+N Flex		67 120 70
	A9MEM1563	PowerTag iDPN Vigi		67 120 71
	A9MEM1570	PowerTag 3P+N Flex		67 120 72

## Lisätarvikkeet

### Acti 9

iACT24 on iCT kontaktorin vasempaan kylkeen liitettävä välirele/ohjain. iATL24 on on iTL sysäysreleen vasempaan kylkeen liitettävä 24VDC välirele/ohjain. Ohjaimen kautta ohjataan Acti 9 kontaktoria tai reletä päälle tai pois sekä saadaan kojeen tilatiedot Smartlink kiskoon. RCA-moottoriohjainta voidaan käyttää katkaisijan kauko-ohjaamiseen. Nämä Smartlink-ohjaimet ja koskettimet liitetään Smartlink-kiskoon tehdasvalmiilla kaapeleilla, joissa molemmissa päissä on valmiina viisipinninen liitin.

Muissa tapauksissa käytetään erillisiä viisipinnisiä liittimiä + erillistä johdotusta tai tehdasvalmista johdinta, joissa vain toisessa päissä on viisipinninen liitin ja toinen pää kammattu auki (esim energiamittarit)



A9C15924	iACT24 Smartlink-ohjain iCT-kontaktorialle (25A ja sitä suuremmat)	1	37 815 04
A9C15424	iATL24 Smartlin-ohjain iTL-releelle	1	27 207 87
A9A26897	iOF+iSD Smartlink-koskettimet	0,5	32 540 15
A9N26899	iOF+iSD Smartlink kosk DPN C120 C60HDC	0,5	32 540 61
A9C70122	RCA Smartlink moot ohjain iC60 1P/2P	3,5	32 540 42
A9C70124	RCA Smartlink moot ohjain iC60 3P/4P	3,5	32 540 43

Johdonsuojakatkaisijat

Käyttöalueet:

- asuinrakennukset

- toimisto-, liike- ja teollisuusrakennukset

	Tuotenro.	Kuvaus	Moduulilev. (18mm)	Snro
<b>Johdonsuojakatkaisijat</b>				
<b>Acti 9</b>				
B-käyrä: soveltuu kuormituksille, joissa ei esiinny suuria kytkentävirtoja, esim. lämmitys- ja valaistuskuormitus				
C-käyrä: sallii lyhytaikaisesti suuremman kytkentävirrän, esim. lämmitys- ja valaistuskauormitus sekä moottorit ja suuremmat valaistusryhmät				
D-käyrä: soveltuu kuormituksiin, joissa suuri kytkentäsysteävirta esim. moottorit ja muuntajat				
<b>Tekniset tiedot:</b>				
Nimellisvirta: 0,5 – 63 A, +50 °C				
Nimellisjännite: 230/400V AC				
Katkaisukyky:				
- EN 60898: 6kA				
- IEC 947-2: 0,5-4A 50kA, 6-63A 10kA, 240/415V AC				
Laukaisukäyrät: B-käyrä: 3...5 x In, C-käyrä: 5...10 x In, D-käyrä: 10...14 x In				
Liittännät: Katkaisijat on varustettu kaksoisliittimillä (double terminal), joissa sisempään liittimeen (lähempänä DIN-kiskoa) kytketään virtakisko. Ulompaan liittimeen kytkettävän säikeisen johtimen maksimi poikkipinta:				
16 mm <sup>2</sup> nimellisvirralla ≤ 25A, 25mm <sup>2</sup> nimellisvirralla 32 - 63A				
B-käyrä	A9F03101	iC60N johdonsuojak 1P B 1A 6kA	1	32 580 01
	A9F03102	iC60N johdonsuojak 1P B 2A 6kA	1	32 580 02
	A9F03104	iC60N johdonsuojak 1P B 4A 6kA	1	32 580 04
	A9F03106	iC60N johdonsuojak 1P B 6A 6kA	1	32 580 06
	A9F03110	iC60N johdonsuojak 1P B 10A 6kA	1	32 580 10
	A9F03116	iC60N johdonsuojak 1P B 16A 6kA	1	32 580 16
	A9F03120	iC60N johdonsuojak 1P B 20A 6kA	1	32 580 20
	A9F03125	iC60N johdonsuojak 1P B 25A 6kA	1	32 280 25
	A9F03132	iC60N johdonsuojak 1P B 32A 6kA	1	32 280 32
	A9F03140	iC60N johdonsuojak 1P B 40A 6kA	1	32 580 40
	A9F03150	iC60N johdonsuojak 1P B 50A 6kA	1	32 580 50
	A9F03163	iC60N johdonsuojak 1P B 63A 6kA	1	32 580 63
	A9F03202	iC60N johdonsuojak 2P B 2A 6kA	2	32 583 02
	A9F03204	iC60N johdonsuojak 2P B 4A 6kA	2	32 583 04
	A9F03206	iC60N johdonsuojak 2P B 6A 6kA	2	32 583 06
	A9F03210	iC60N johdonsuojak 2P B 10A 6kA	2	32 583 10
	A9F03216	iC60N johdonsuojak 2P B 16A 6kA	2	32 583 16
	A9F03220	iC60N johdonsuojak 2P B 20A 6kA	2	32 583 20
	A9F03225	iC60N johdonsuojak 2P B 25A 6kA	2	32 583 25
	A9F03232	iC60N johdonsuojak 2P B 32A 6kA	2	32 583 32
	A9F03240	iC60N johdonsuojak 2P B 40A 6kA	2	32 583 40
	A9F03250	iC60N johdonsuojak 2P B 50A 6kA	2	32 583 50
	A9F03263	iC60N johdonsuojak 2P B 63A 6kA	2	32 583 62
	A9F03302	iC60N johdonsuojak 3P B 2A 6kA	3	32 618 02
	A9F03306	iC60N johdonsuojak 3P B 6A 6kA	3	32 618 06
	A9F03310	iC60N johdonsuojak 3P B 10A 6kA	3	32 618 10
	A9F03316	iC60N johdonsuojak 3P B 16A 6kA	3	32 618 16
	A9F03320	iC60N johdonsuojak 3P B 20A 6kA	3	32 618 20
	A9F03325	iC60N johdonsuojak 3P B 25A 6kA	3	32 618 25
	A9F03332	iC60N johdonsuojak 3P B 32A 6kA	3	32 618 32
	A9F03340	iC60N johdonsuojak 3P B 40A 6kA	3	32 618 40
	A9F03350	iC60N johdonsuojak 3P B 50A 6kA	3	32 618 50
	A9F03363	iC60N johdonsuojak 3P B 63A 6kA	3	32 618 63





Johdonsuojakatkaisijat

Käyttöalueet:

- asuinrakennukset

- toimisto-, liike- ja teollisuusrakennukset

	Tuotenro.	Kuvaus	Moduulilev. (18mm)	Snro
<b>Johdonsuojakatkaisijat</b>				
<b>Acti 9</b>				
B-käyrä  	A9F03406	iC60N johdonsuojak 4P B 6A 6kA	4	32 619 06
	A9F03410	iC60N johdonsuojak 4P B 10A 6kA	4	32 619 10
	A9F03416	iC60N johdonsuojak 4P B 16A 6kA	4	32 619 16
	A9F03420	iC60N johdonsuojak 4P B 20A 6kA	4	32 619 20
	A9F03425	iC60N johdonsuojak 4P B 25A 6kA	4	32 619 25
	A9F03432	iC60N johdonsuojak 4P B 32A 6kA	4	32 619 32
	A9F03440	iC60N johdonsuojak 4P B 40A 6kA	4	32 619 40
	A9F03450	iC60N johdonsuojak 4P B 50A 6kA	4	32 619 50
	A9F03463	iC60N johdonsuojak 4P B 63A 6kA	4	32 619 63
C-käyrä    	A9F04170	iC60N johdonsuojak 1P C 0,5A 6kA	1	32 622 05
	A9F04101	iC60N johdonsuojak 1P C 1A 6kA	1	32 622 01
	A9F04102	iC60N johdonsuojak 1P C 2A 6kA	1	32 622 02
	A9F04103	iC60N johdonsuojak 1P C 3A 6kA	1	32 622 03
	A9F04104	iC60N johdonsuojak 1P C 4A 6kA	1	32 622 04
	A9F04106	iC60N johdonsuojak 1P C 6A 6kA	1	32 622 06
	A9F04110	iC60N johdonsuojak 1P C 10A 6kA	1	32 622 10
	A9F04116	iC60N johdonsuojak 1P C 16A 6kA	1	32 622 16
	A9F04120	iC60N johdonsuojak 1P C 20A 6kA	1	32 622 20
	A9F04125	iC60N johdonsuojak 1P C 25A 6kA	1	32 622 25
	A9F04132	iC60N johdonsuojak 1P C 32A 6kA	1	32 622 32
	A9F04140	iC60N johdonsuojak 1P C 40A 6kA	1	32 622 40
	A9F04150	iC60N johdonsuojak 1P C 50A 6kA	1	32 622 50
	A9F04163	iC60N johdonsuojak 1P C 63A 6kA	1	32 622 63
	A9F04270	iC60N johdonsuojak 2P C 0,5A 6kA	2	32 623 05
	A9F04201	iC60N johdonsuojak 2P C 1A 6kA	2	32 623 01
	A9F04202	iC60N johdonsuojak 2P C 2A 6kA	2	32 623 02
	A9F04203	iC60N johdonsuojak 2P C 3A 6kA	2	32 623 03
	A9F04204	iC60N johdonsuojak 2P C 4A 6kA	2	32 623 04
	A9F04206	iC60N johdonsuojak 2P C 6A 6kA	2	32 623 06
	A9F04210	iC60N johdonsuojak 2P C 10A 6kA	2	32 623 10
	A9F04216	iC60N johdonsuojak 2P C 16A 6kA	2	32 623 16
	A9F04220	iC60N johdonsuojak 2P C 20A 6kA	2	32 623 20
	A9F04225	iC60N johdonsuojak 2P C 25A 6kA	2	32 623 25
	A9F04232	iC60N johdonsuojak 2P C 32A 6kA	2	32 623 32
	A9F04240	iC60N johdonsuojak 2P C 40A 6kA	2	32 623 40
	A9F04250	iC60N johdonsuojak 2P C 50A 6kA	2	32 623 50
A9F04263	iC60N johdonsuojak 2P C 63A 6kA	2	32 623 63	

Johdonsuojakatkaisijat

Käyttöalueet:

- asuinrakennukset
- toimisto-, liike- ja teollisuusrakennukset

	Tuotenro.	Kuvaus	Moduulilev. (18mm)	Snro
<b>Johdonsuojakatkaisijat</b>				
<b>Acti 9</b>				
C-käyrä	A9F04370	iC60N johdonsuojak 3P C 0,5A 6kA	3	32 624 05
	A9F04301	iC60N johdonsuojak 3P C 1A 6kA	3	32 624 01
	A9F04302	iC60N johdonsuojak 3P C 2A 6kA	3	32 624 02
	A9F04303	iC60N johdonsuojak 3P C 3A 6kA	3	32 624 03
	A9F04304	iC60N johdonsuojak 3P C 4A 6kA	3	32 624 04
	A9F04306	iC60N johdonsuojak 3P C 6A 6kA	3	32 624 06
	A9F04310	iC60N johdonsuojak 3P C 10A 6kA	3	32 624 10
	A9F04316	iC60N johdonsuojak 3P C 16A 6kA	3	32 624 16
	A9F04320	iC60N johdonsuojak 3P C 20A 6kA	3	32 624 20
	A9F04325	iC60N johdonsuojak 3P C 25A 6kA	3	32 624 25
	A9F04332	iC60N johdonsuojak 3P C 32A 6kA	3	32 624 32
	A9F04340	iC60N johdonsuojak 3P C 40A 6kA	3	32 624 40
	A9F04350	iC60N johdonsuojak 3P C 50A 6kA	3	32 624 50
	A9F04363	iC60N johdonsuojak 3P C 63A 6kA	3	32 624 63
	A9F04470	iC60N johdonsuojak 4P C 0,5A 6kA	4	32 626 05
	A9F04401	iC60N johdonsuojak 4P C 1A 6kA	4	32 626 01
	A9F04402	iC60N johdonsuojak 4P C 2A 6kA	4	32 626 02
	A9F04403	iC60N johdonsuojak 4P C 3A 6kA	4	32 626 03
	A9F04404	iC60N johdonsuojak 4P C 4A 6kA	4	32 626 04
	A9F04406	iC60N johdonsuojak 4P C 6A 6kA	4	32 626 06
A9F04410	iC60N johdonsuojak 4P C 10A 6kA	4	32 626 10	
A9F04416	iC60N johdonsuojak 4P C 16A 6kA	4	32 626 16	
A9F04420	iC60N johdonsuojak 4P C 20A 6kA	4	32 626 20	
A9F04425	iC60N johdonsuojak 4P C 25A 6kA	4	32 626 25	
A9F04432	iC60N johdonsuojak 4P C 32A 6kA	4	32 626 32	
A9F04440	iC60N johdonsuojak 4P C 40A 6kA	4	32 626 40	
A9F04450	iC60N johdonsuojak 4P C 50A 6kA	4	32 626 50	
A9F04463	iC60N johdonsuojak 4P C 63A 6kA	4	32 626 63	
D-käyrä	A9F05170	iC60N johdonsuojak 1P D 0,5A 6kA	1	32 581 05
	A9F05101	iC60N johdonsuojak 1P D 1A 6kA	1	32 581 01
	A9F05102	iC60N johdonsuojak 1P D 2A 6kA	1	32 581 02
	A9F05103	iC60N johdonsuojak 1P D 3A 6kA	1	32 581 03
	A9F05104	iC60N johdonsuojak 1P D 4A 6kA	1	32 581 04
	A9F05106	iC60N johdonsuojak 1P D 6A 6kA	1	32 581 06
	A9F05110	iC60N johdonsuojak 1P D 10A 6kA	1	32 581 10
	A9F05116	iC60N johdonsuojak 1P D 16A 6kA	1	32 581 16
	A9F05120	iC60N johdonsuojak 1P D 20A 6kA	1	32 581 20
	A9F05125	iC60N johdonsuojak 1P D 25A 6kA	1	32 581 25
	A9F05132	iC60N johdonsuojak 1P D 32A 6kA	1	32 581 32
	A9F05140	iC60N johdonsuojak 1P D 40A 6kA	1	32 581 40
	A9F05150	iC60N johdonsuojak 1P D 50A 6kA	1	32 581 50
	A9F05163	iC60N johdonsuojak 1P D 63A 6kA	1	32 581 63



Johdonsuojakatkaisijat

Käyttöalueet:

- asuinrakennukset

- toimisto-, liike- ja teollisuusrakennukset

	Tuotenro.	Kuvaus	Moduulilev. (18mm)	Snro	
<b>Johdonsuojakatkaisijat</b>					
<b>Acti 9</b>					
	D-käyrä	A9F05270	iC60N johdonsuojak 2P D 0,5A 6kA	2	32 582 05
		A9F05201	iC60N johdonsuojak 2P D 1A 6kA	2	32 582 01
		A9F05202	iC60N johdonsuojak 2P D 2A 6kA	2	32 582 02
		A9F05203	iC60N johdonsuojak 2P D 3A 6kA	2	32 582 03
		A9F05204	iC60N johdonsuojak 2P D 4A 6kA	2	32 582 04
		A9F05206	iC60N johdonsuojak 2P D 6A 6kA	2	32 582 06
		A9F05210	iC60N johdonsuojak 2P D 10A 6kA	2	32 582 10
		A9F05216	iC60N johdonsuojak 2P D 16A 6kA	2	32 582 16
		A9F05220	iC60N johdonsuojak 2P D 20A 6kA	2	32 582 20
		A9F05225	iC60N johdonsuojak 2P D 25A 6kA	2	32 582 25
		A9F05232	iC60N johdonsuojak 2P D 32A 6kA	2	32 582 32
		A9F05240	iC60N johdonsuojak 2P D 40A 6kA	2	32 582 40
	A9F05250	iC60N johdonsuojak 2P D 50A 6kA	2	32 582 50	
	A9F05263	iC60N johdonsuojak 2P D 63A 6kA	2	32 582 63	
		A9F05370	iC60N johdonsuojak 3P D 0,5A 6kA	3	32 627 05
		A9F05301	iC60N johdonsuojak 3P D 1A 6kA	3	32 627 01
		A9F05302	iC60N johdonsuojak 3P D 2A 6kA	3	32 627 02
		A9F05303	iC60N johdonsuojak 3P D 3A 6kA	3	32 627 03
		A9F05304	iC60N johdonsuojak 3P D 4A 6kA	3	32 627 04
		A9F05306	iC60N johdonsuojak 3P D 6A 6kA	3	32 627 06
		A9F05310	iC60N johdonsuojak 3P D 10A 6kA	3	32 627 10
		A9F05316	iC60N johdonsuojak 3P D 16A 6kA	3	32 627 16
		A9F05320	iC60N johdonsuojak 3P D 20A 6kA	3	32 627 20
		A9F05325	iC60N johdonsuojak 3P D 25A 6kA	3	32 627 25
		A9F05332	iC60N johdonsuojak 3P D 32A 6kA	3	32 627 32
		A9F05340	iC60N johdonsuojak 3P D 40A 6kA	3	32 627 40
	A9F05350	iC60N johdonsuojak 3P D 50A 6kA	3	32 627 50	
	A9F05363	iC60N johdonsuojak 3P D 63A 6kA	3	32 627 63	
		A9F05470	iC60N johdonsuojak 4P D 0,5A 6kA	4	32 584 05
		A9F05401	iC60N johdonsuojak 4P D 1A 6kA	4	32 584 01
		A9F05402	iC60N johdonsuojak 4P D 2A 6kA	4	32 584 02
		A9F05403	iC60N johdonsuojak 4P D 3A 6kA	4	32 584 03
		A9F05404	iC60N johdonsuojak 4P D 4A 6kA	4	32 584 04
		A9F05406	iC60N johdonsuojak 4P D 6A 6kA	4	32 584 06
		A9F05410	iC60N johdonsuojak 4P D 10A 6kA	4	32 584 10
		A9F05416	iC60N johdonsuojak 4P D 16A 6kA	4	32 584 16
		A9F05420	iC60N johdonsuojak 4P D 20A 6kA	4	32 584 20
		A9F05425	iC60N johdonsuojak 4P D 25A 6kA	4	32 584 25
		A9F05432	iC60N johdonsuojak 4P D 32A 6kA	4	32 584 32
		A9F05440	iC60N johdonsuojak 4P D 40A 6kA	4	32 584 40
	A9F05450	iC60N johdonsuojak 4P D 50A 6kA	4	32 584 50	
	A9F05463	iC60N johdonsuojak 4P D 63A 6kA	4	32 584 63	

Johdonsuojakatkaisijat

Käyttöalueet:

- toimisto-, liike- ja teollisuusrakennukset
- teollisuus

	Tuotenro.	Kuvaus	Moduulilev. (18mm)	Snro	
<b>Johdonsuojakatkaisijat</b>					
<b>Acti 9</b>					
<p>B-käyrä: soveltuu kuormituksille, joissa ei esiinny suuria kytkentävirroja, esim. lämmitys- ja valaistuskor- mitus C-käyrä: sallii lyhytaikaisesti suuremman kytkentävirran, esim. lämmitys- ja valaistuskormitus sekä moot- torit ja suuremmat valaistusryhmät D-käyrä: soveltuu kuormituksiin, joissa suuri kytkentäsvirta esim. moottorit ja muuntajat</p> <p><b>Tekniset tiedot:</b> Nimellisvirta: 0,5 – 63 A, +50 °C Nimellisjännite: 230/400V AC Katkaisukyky: - EN 60898: 10kA - IEC 947-2: 0,5-4A 70kA, 6-63A 15kA, 240/415V AC</p> <p>Laukaisukäyrät: - B-käyrä: 3...5 x I<sub>n</sub> - C-käyrä: 5...10 x I<sub>n</sub> - D-käyrä: 10...14 x I<sub>n</sub></p> <p>Liittännät: Katkaisijat on varustettu kaksoisliittimillä (double terminal), joissa sisempään liittimeen kytket- tään virtakisko. Ulompaan liittimeen kytkettävän säikeisen johtimen maksimi poikkipinta: 16 mm<sup>2</sup> nimellisvirralla ≤ 25A 25mm<sup>2</sup> nimellisvirralla 32 - 63A</p>					
	B-käyrä	A9F06106	iC60H johdonsuojak 1P B 6A 10kA	1	32 585 06
		A9F06110	iC60H johdonsuojak 1P B 10A 10kA	1	32 585 10
		A9F06116	iC60H johdonsuojak 1P B 16A 10kA	1	32 585 16
		A9F06120	iC60H johdonsuojak 1P B 20A 10kA	1	32 585 20
		A9F06125	iC60H johdonsuojak 1P B 25A 10kA	1	32 585 25
		A9F06132	iC60H johdonsuojak 1P B 32A 10kA	1	32 585 32
		A9F06140	iC60H johdonsuojak 1P B 40A 10kA	1	32 585 40
		A9F06150	iC60H johdonsuojak 1P B 50A 10kA	1	32 585 50
		A9F06163	iC60H johdonsuojak 1P B 63A 10kA	1	32 585 63
		A9F06206	iC60H johdonsuojak 2P B 6A 10kA	2	32 586 06
		A9F06210	iC60H johdonsuojak 2P B 10A 10kA	2	32 586 10
		A9F06216	iC60H johdonsuojak 2P B 16A 10kA	2	32 586 16
		A9F06220	iC60H johdonsuojak 2P B 20A 10kA	2	32 586 20
		A9F06225	iC60H johdonsuojak 2P B 25A 10kA	2	32 586 25
		A9F06232	iC60H johdonsuojak 2P B 32A 10kA	2	32 586 32
		A9F06240	iC60H johdonsuojak 2P B 40A 10kA	2	32 586 40
		A9F06250	iC60H johdonsuojak 2P B 50A 10kA	2	32 586 50
		A9F06263	iC60H johdonsuojak 2P B 63A 10kA	2	32 586 63
		A9F06306	iC60H johdonsuojak 3P B 6A 10kA	3	32 587 06
		A9F06310	iC60H johdonsuojak 3P B 10A 10kA	3	32 587 10
		A9F06316	iC60H johdonsuojak 3P B 16A 10kA	3	32 587 16
		A9F06320	iC60H johdonsuojak 3P B 20A 10kA	3	32 587 20
		A9F06325	iC60H johdonsuojak 3P B 25A 10kA	3	32 587 25
		A9F06332	iC60H johdonsuojak 3P B 32A 10kA	3	32 587 32
		A9F06340	iC60H johdonsuojak 3P B 40A 10kA	3	32 587 40
		A9F06350	iC60H johdonsuojak 3P B 50A 10kA	3	32 587 50
	A9F06363	iC60H johdonsuojak 3P B 63A 10kA	3	32 587 63	

Johdonsuojakatkaisijat

Käyttöalueet:

- toimisto-, liike- ja teollisuusrakennukset
- teollisuus

	Tuotenro.	Kuvaus	Moduulilev. (18mm)	Snro
<b>Johdonsuojakatkaisijat</b>				
<b>Acti 9</b>				
B-käyrä  	A9F06406	iC60H johdonsuojak 4P B 6A 10kA	4	32 588 06
	A9F06410	iC60H johdonsuojak 4P B 10A 10kA	4	32 588 10
	A9F06416	iC60H johdonsuojak 4P B 16A 10kA	4	32 588 16
	A9F06420	iC60H johdonsuojak 4P B 20A 10kA	4	32 588 20
	A9F06425	iC60H johdonsuojak 4P B 25A 10kA	4	32 588 25
	A9F06432	iC60H johdonsuojak 4P B 32A 10kA	4	32 588 32
	A9F06440	iC60H johdonsuojak 4P B 40A 10kA	4	32 588 40
	A9F06450	iC60H johdonsuojak 4P B 50A 10kA	4	32 588 50
	A9F06463	iC60H johdonsuojak 4P B 63A 10kA	4	32 588 63
C-käyrä      	A9F07170	iC60H johdonsuojak 1P C 0,5A 10kA	1	32 589 05
	A9F07101	iC60H johdonsuojak 1P C 1A 10kA	1	32 589 01
	A9F07102	iC60H johdonsuojak 1P C 2A 10kA	1	32 589 02
	A9F07103	iC60H johdonsuojak 1P C 3A 10kA	1	32 589 03
	A9F07104	iC60H johdonsuojak 1P C 4A 10kA	1	32 589 04
	A9F07106	iC60H johdonsuojak 1P C 6A 10kA	1	32 589 06
	A9F07110	iC60H johdonsuojak 1P C 10A 10kA	1	32 589 10
	A9F07116	iC60H johdonsuojak 1P C 16A 10kA	1	32 589 16
	A9F07120	iC60H johdonsuojak 1P C 20A 10kA	1	32 589 20
	A9F07125	iC60H johdonsuojak 1P C 25A 10kA	1	32 589 25
	A9F07132	iC60H johdonsuojak 1P C 32A 10kA	1	32 589 32
	A9F07140	iC60H johdonsuojak 1P C 40A 10kA	1	32 589 40
	A9F07150	iC60H johdonsuojak 1P C 50A 10kA	1	32 589 50
	A9F07163	iC60H johdonsuojak 1P C 63A 10kA	1	32 589 63
	A9F07270	iC60H johdonsuojak 2P C 0,5A 10kA	2	32 590 05
	A9F07201	iC60H johdonsuojak 2P C 1A 10kA	2	32 590 01
	A9F07202	iC60H johdonsuojak 2P C 2A 10kA	2	32 590 02
	A9F07204	iC60H johdonsuojak 2P C 4A 10kA	2	32 590 04
	A9F07206	iC60H johdonsuojak 2P C 6A 10kA	2	32 590 06
	A9F07210	iC60H johdonsuojak 2P C 10A 10kA	2	32 590 10
	A9F07216	iC60H johdonsuojak 2P C 16A 10kA	2	32 590 16
	A9F07220	iC60H johdonsuojak 2P C 20A 10kA	2	32 590 20
	A9F07225	iC60H johdonsuojak 2P C 25A 10kA	2	32 590 25
	A9F07232	iC60H johdonsuojak 2P C 32A 10kA	2	32 590 32
	A9F07240	iC60H johdonsuojak 2P C 40A 10kA	2	32 590 40
	A9F07250	iC60H johdonsuojak 2P C 50A 10kA	2	32 590 50
	A9F07263	iC60H johdonsuojak 2P C 63A 10kA	2	32 590 63
A9F07370	iC60H johdonsuojak 3P C 0,5A 10kA	3	32 591 05	
A9F07301	iC60H johdonsuojak 3P C 1A 10kA	3	32 591 01	
A9F07302	iC60H johdonsuojak 3P C 2A 10kA	3	32 591 02	
A9F07303	iC60H johdonsuojak 3P C 3A 10kA	3	32 591 03	
A9F07304	iC60H johdonsuojak 3P C 4A 10kA	3	32 591 04	
A9F07306	iC60H johdonsuojak 3P C 6A 10kA	3	32 591 06	
A9F07310	iC60H johdonsuojak 3P C 10A 10kA	3	32 591 10	
A9F07316	iC60H johdonsuojak 3P C 16A 10kA	3	32 591 16	

Johdonsuojakatkaisijat

Käyttöalueet:

- toimisto-, liike- ja teollisuusrakennukset
- teollisuus

	Tuotenro.	Kuvaus	Moduulilev. (18mm)	Snro
<b>Johdonsuojakatkaisijat</b>				
<b>Acti 9</b>				
<p>C-käyrä</p>   	A9F07320	iC60H johdonsuojak 3P C 20A 10kA	3	32 591 20
	A9F07325	iC60H johdonsuojak 3P C 25A 10kA	3	32 591 25
	A9F07332	iC60H johdonsuojak 3P C 32A 10kA	3	32 591 32
	A9F07340	iC60H johdonsuojak 3P C 40A 10kA	3	32 591 40
	A9F07350	iC60H johdonsuojak 3P C 50A 10kA	3	32 591 50
	A9F07363	iC60H johdonsuojak 3P C 63A 10kA	3	32 591 63
	A9F07470	iC60H johdonsuojak 4P C 0,5A 10kA	4	32 592 05
	A9F07401	iC60H johdonsuojak 4P C 1A 10kA	4	32 592 01
	A9F07402	iC60H johdonsuojak 4P C 2A 10kA	4	32 592 02
	A9F07403	iC60H johdonsuojak 4P C 3A 10kA	4	32 592 03
	A9F07404	iC60H johdonsuojak 4P C 4A 10kA	4	32 592 04
	A9F07406	iC60H johdonsuojak 4P C 6A 10kA	4	32 592 06
	A9F07410	iC60H johdonsuojak 4P C 10A 10kA	4	32 592 10
	A9F07416	iC60H johdonsuojak 4P C 16A 10kA	4	32 628 16
	A9F07420	iC60H johdonsuojak 4P C 20A 10kA	4	32 592 20
	A9F07425	iC60H johdonsuojak 4P C 25A 10kA	4	32 628 25
	A9F07432	iC60H johdonsuojak 4P C 32A 10kA	4	32 592 32
	A9F07440	iC60H johdonsuojak 4P C 40A 10kA	4	32 628 40
	A9F07450	iC60H johdonsuojak 4P C 50A 10kA	4	32 628 50
	A9F07463	iC60H johdonsuojak 4P C 63A 10kA	4	32 592 63
<p>D-käyrä</p>   	A9F08170	iC60H johdonsuojak 1P D 0,5A 10kA	1	32 593 05
	A9F08101	iC60H johdonsuojak 1P D 1A 10kA	1	32 593 01
	A9F08102	iC60H johdonsuojak 1P D 2A 10kA	1	32 593 02
	A9F08103	iC60H johdonsuojak 1P D 3A 10kA	1	32 593 03
	A9F08104	iC60H johdonsuojak 1P D 4A 10kA	1	32 593 04
	A9F08106	iC60H johdonsuojak 1P D 6A 10kA	1	32 593 06
	A9F08110	iC60H johdonsuojak 1P D 10A 10kA	1	32 593 10
	A9F08116	iC60H johdonsuojak 1P D 16A 10kA	1	32 593 16
	A9F08120	iC60H johdonsuojak 1P D 20A 10kA	1	32 593 20
	A9F08125	iC60H johdonsuojak 1P D 25A 10kA	1	32 593 25
	A9F08132	iC60H johdonsuojak 1P D 32A 10kA	1	32 593 32
	A9F08140	iC60H johdonsuojak 1P D 40A 10kA	1	32 593 40
	A9F08150	iC60H johdonsuojak 1P D 50A 10kA	1	32 593 50
	A9F08163	iC60H johdonsuojak 1P D 63A 10kA	1	32 593 63
	A9F08270	iC60H johdonsuojak 2P D 0,5A 10kA	2	32 629 05
	A9F08201	iC60H johdonsuojak 2P D 1A 10kA	2	32 629 01
	A9F08202	iC60H johdonsuojak 2P D 2A 10kA	2	32 629 02
	A9F08203	iC60H johdonsuojak 2P D 3A 10kA	2	32 629 03
	A9F08204	iC60H johdonsuojak 2P D 4A 10kA	2	32 629 04
	A9F08206	iC60H johdonsuojak 2P D 6A 10kA	2	32 629 06
A9F08210	iC60H johdonsuojak 2P D 10A 10kA	2	32 629 10	
A9F08216	iC60H johdonsuojak 2P D 16A 10kA	2	32 629 16	
A9F08220	iC60H johdonsuojak 2P D 20A 10kA	2	32 629 20	
A9F08225	iC60H johdonsuojak 2P D 25A 10kA	2	32 629 25	

Johdonsuojakatkaisijat

Käyttöalueet:

- toimisto-, liike- ja teollisuusrakennukset
- teollisuus



	Tuotenro.	Kuvaus	Moduulilev. (18mm)	Snro
<b>Johdonsuojakatkaisijat</b>				
<b>Acti 9</b>				
D-käyrä	A9F08232	iC60H johdonsuojak 2P D 32A 10kA	2	32 629 32
	A9F08240	iC60H johdonsuojak 2P D 40A 10kA	2	32 629 40
	A9F08250	iC60H johdonsuojak 2P D 50A 10kA	2	32 629 50
	A9F08263	iC60H johdonsuojak 2P D 63A 10kA	2	32 629 63
	A9F08370	iC60H johdonsuojak 3P D 0,5A 10kA	3	32 639 05
	A9F08301	iC60H johdonsuojak 3P D 1A 10kA	3	32 639 01
	A9F08302	iC60H johdonsuojak 3P D 2A 10kA	3	32 639 02
	A9F08303	iC60H johdonsuojak 3P D 3A 10kA	3	32 639 03
	A9F08304	iC60H johdonsuojak 3P D 4A 10kA	3	32 639 04
	A9F08306	iC60H johdonsuojak 3P D 6A 10kA	3	32 639 06
	A9F08310	iC60H johdonsuojak 3P D 10A 10kA	3	32 639 10
	A9F08316	iC60H johdonsuojak 3P D 16A 10kA	3	32 639 16
	A9F08320	iC60H johdonsuojak 3P D 20A 10kA	3	32 639 20
	A9F08325	iC60H johdonsuojak 3P D 25A 10kA	3	32 639 25
	A9F08332	iC60H johdonsuojak 3P D 32A 10kA	3	32 639 32
	A9F08340	iC60H johdonsuojak 3P D 40A 10kA	3	32 639 40
	A9F08350	iC60H johdonsuojak 3P D 50A 10kA	3	32 639 50
	A9F08363	iC60H johdonsuojak 3P D 63A 10kA	3	32 639 63
	A9F08470	iC60H johdonsuojak 4P D 0,5A 10kA	4	32 641 05
	A9F08401	iC60H johdonsuojak 4P D 1A 10kA	4	32 641 01
	A9F08402	iC60H johdonsuojak 4P D 2A 10kA	4	32 641 02
	A9F08403	iC60H johdonsuojak 4P D 3A 10kA	4	32 641 03
	A9F08404	iC60H johdonsuojak 4P D 4A 10kA	4	32 641 04
	A9F08406	iC60H johdonsuojak 4P D 6A 10kA	4	32 641 06
	A9F08410	iC60H johdonsuojak 4P D 10A 10kA	4	32 641 10
	A9F08416	iC60H johdonsuojak 4P D 16A 10kA	4	32 641 16
	A9F08420	iC60H johdonsuojak 4P D 20A 10kA	4	32 641 20
	A9F08425	iC60H johdonsuojak 4P D 25A 10kA	4	32 641 25
	A9F08432	iC60H johdonsuojak 4P D 32A 10kA	4	32 641 32
	A9F08440	iC60H johdonsuojak 4P D 40A 10kA	4	32 641 40
A9F08450	iC60H johdonsuojak 4P D 50A 10kA	4	32 641 50	
A9F08463	iC60H johdonsuojak 4P D 63A 10kA	4	32 641 63	



Johdonsuojakatkaisijat

Käyttöalueet:

- toimisto-, liike- ja teollisuusrakennukset
- teollisuus





	Tuotenro.	Kuvaus	Moduulilev. (18mm)	Snro
<b>Johdonsuojakatkaisijat</b>				
<b>Acti 9</b>				
<p>B-käyrä: soveltuu kuormituksille, joissa ei esiinny suuria kytkentävirtoja, esim. lämmitys- ja valaistuskuormitus</p> <p>C-käyrä: sallii lyhytaikaisesti suuremman kytkentävirran, esim. lämmitys- ja valaistuskuormitus sekä moottorit ja suuremmat valaistusryhmät</p> <p>Z-käyrä: elektroniikkapiirien suojaukseen</p> <p><b>Tekniset tiedot:</b></p> <p>Nimellisvirta: 0,5 – 63 A, +50 °C</p> <p>Nimellisjännite: 230/400V AC</p> <p>Katkaisukyky:</p> <p>- IEC 947-2: 0,5-4A 100kA, 6-25A 25kA, 32-40A 20kA, 50-63A 15kA, 240/415V AC</p> <p>Laukaisukäyrät:</p> <p>- B-käyrä: 3,2...4,8 x I<sub>n</sub></p> <p>- C-käyrä: 6,4...9,6 x I<sub>n</sub></p> <p>- Z-käyrä: 2,4...3,6 x I<sub>n</sub></p> <p>Liitännät: Tunnelliitin, joissa säikeisen johtimen maksimi poikkipinta:</p> <p>16 mm<sup>2</sup> nimellisvirralla ≤ 25A</p> <p>25mm<sup>2</sup> nimellisvirralla 32 - 63A</p>				
	A9F93106	iC60L johdonsuojak 1P B 6A 25kA	1	32 646 06
	A9F93110	iC60L johdonsuojak 1P B 10A 25kA	1	32 646 10
	A9F93116	iC60L johdonsuojak 1P B 16A 25kA	1	32 646 16
	A9F93120	iC60L johdonsuojak 1P B 20A 25kA	1	32 646 20
	A9F93125	iC60L johdonsuojak 1P B 25A 25kA	1	32 646 25
	A9F93132	iC60L johdonsuojak 1P B 32A 20kA	1	32 646 32
	A9F93140	iC60L johdonsuojak 1P B 40A 20kA	1	32 646 40
	A9F93150	iC60L johdonsuojak 1P B 50A 15kA	1	32 646 50
	A9F93163	iC60L johdonsuojak 1P B 63A 15kA	1	32 646 63
	A9F93206	iC60L johdonsuojak 2P B 6A 25kA	2	32 613 06
	A9F93210	iC60L johdonsuojak 2P B 10A 25kA	2	32 613 10
	A9F93216	iC60L johdonsuojak 2P B 16A 25kA	2	32 613 16
	A9F93220	iC60L johdonsuojak 2P B 20A 25kA	2	32 613 20
	A9F93225	iC60L johdonsuojak 2P B 25A 25kA	2	32 613 25
	A9F93232	iC60L johdonsuojak 2P B 32A 20kA	2	32 613 32
	A9F93240	iC60L johdonsuojak 2P B 40A 20kA	2	32 613 40
	A9F93250	iC60L johdonsuojak 2P B 50A 15kA	2	32 613 50
	A9F93263	iC60L johdonsuojak 2P B 63A 15kA	2	32 613 63
	A9F93306	iC60L johdonsuojak 3P B 6A 25kA	3	32 647 06
	A9F93310	iC60L johdonsuojak 3P B 10A 25kA	3	32 647 10
	A9F93316	iC60L johdonsuojak 3P B 16A 25kA	3	32 647 16
	A9F93320	iC60L johdonsuojak 3P B 20A 25kA	3	32 647 20
	A9F93325	iC60L johdonsuojak 3P B 25A 25kA	3	32 647 25
	A9F93332	iC60L johdonsuojak 3P B 32A 20kA	3	32 647 32
	A9F93340	iC60L johdonsuojak 3P B 40A 20kA	3	32 647 40
	A9F93350	iC60L johdonsuojak 3P B 50A 15kA	3	32 647 50
	A9F93363	iC60L johdonsuojak 3P B 63A 15kA	3	32 647 63



Johdonsuojakatkaisijat

Käyttöalueet:

- toimisto-, liike- ja teollisuusrakennukset
- teollisuus

	Tuotenro.	Kuvaus	Moduulilev. (18mm)	Snro
<b>Johdonsuojakatkaisijat</b>				
<b>Acti 9</b>				
B-käyrä 	A9F93406	iC60L johdonsuojak 4P B 6A 25kA	4	32 617 06
	A9F93410	iC60L johdonsuojak 4P B 10A 25kA	4	32 617 10
	A9F93416	iC60L johdonsuojak 4P B 16A 25kA	4	32 617 16
	A9F93420	iC60L johdonsuojak 4P B 20A 25kA	4	32 617 20
	A9F93425	iC60L johdonsuojak 4P B 25A 25kA	4	32 617 25
	A9F93432	iC60L johdonsuojak 4P B 32A 20kA	4	32 617 32
	A9F93440	iC60L johdonsuojak 4P B 40A 20kA	4	32 617 40
	A9F93450	iC60L johdonsuojak 4P B 50A 15kA	4	32 617 50
	A9F93463	iC60L johdonsuojak 4P B 63A 15kA	4	32 617 63
C-Käyrä   	A9F94170	iC60L johdonsuojak 1P C 0,5A 100kA	1	32 648 05
	A9F94101	iC60L johdonsuojak 1P C 1A 100kA	1	32 648 01
	A9F94102	iC60L johdonsuojak 1P C 2A 100kA	1	32 648 02
	A9F94103	iC60L johdonsuojak 1P C 3A 100kA	1	32 648 03
	A9F94104	iC60L johdonsuojak 1P C 4A 100kA	1	32 648 04
	A9F94106	iC60L johdonsuojak 1P C 6A 25kA	1	32 648 06
	A9F94110	iC60L johdonsuojak 1P C 10A 25kA	1	32 648 10
	A9F94116	iC60L johdonsuojak 1P C 16A 25kA	1	32 648 16
	A9F94120	iC60L johdonsuojak 1P C 20A 25kA	1	32 648 20
	A9F94125	iC60L johdonsuojak 1P C 25A 25kA	1	32 648 25
	A9F94132	iC60L johdonsuojak 1P C 32A 20kA	1	32 648 32
	A9F94140	iC60L johdonsuojak 1P C 40A 20kA	1	32 648 40
	A9F94150	iC60L johdonsuojak 1P C 50A 15kA	1	32 648 50
	A9F94163	iC60L johdonsuojak 1P C 63A 15kA	1	32 678 63
	A9F94270	iC60L johdonsuojak 2P C 0,5A 100kA	2	32 649 05
	A9F94201	iC60L johdonsuojak 2P C 1A 100kA	2	32 649 01
	A9F94202	iC60L johdonsuojak 2P C 2A 100kA	2	32 649 02
	A9F94203	iC60L johdonsuojak 2P C 3A 100kA	2	32 649 03
	A9F94204	iC60L johdonsuojak 2P C 4A 100kA	2	32 649 04
	A9F94206	iC60L johdonsuojak 2P C 6A 25kA	2	32 649 06
	A9F94210	iC60L johdonsuojak 2P C 10A 25kA	2	32 649 10
	A9F94216	iC60L johdonsuojak 2P C 16A 25kA	2	32 649 16
	A9F94220	iC60L johdonsuojak 2P C 20A 25kA	2	32 649 20
	A9F94225	iC60L johdonsuojak 2P C 25A 25kA	2	32 649 25
	A9F94232	iC60L johdonsuojak 2P C 32A 20kA	2	32 649 32
	A9F94240	iC60L johdonsuojak 2P C 40A 20kA	2	32 649 40
	A9F94250	iC60L johdonsuojak 2P C 50A 15kA	2	32 649 50
	A9F94263	iC60L johdonsuojak 2P C 63A 15kA	2	32 649 63
	A9F94370	iC60L johdonsuojak 3P C 0,5A 100kA	3	32 650 05
	A9F94301	iC60L johdonsuojak 3P C 1A 100kA	3	32 650 01
A9F94302	iC60L johdonsuojak 3P C 2A 100kA	3	32 650 02	
A9F94303	iC60L johdonsuojak 3P C 3A 100kA	3	32 650 03	
A9F94304	iC60L johdonsuojak 3P C 4A 100kA	3	32 650 04	
A9F94306	iC60L johdonsuojak 3P C 6A 25kA	3	32 650 06	
A9F94310	iC60L johdonsuojak 3P C 10A 25kA	3	32 650 10	
A9F94316	iC60L johdonsuojak 3P C 16A 25kA	3	32 650 16	

Johdonsuojakatkaisijat

Käyttöalueet:



- toimisto-, liike- ja teollisuusrakennukset
- teollisuus

	Tuotenro.	Kuvaus	Moduulilev. (18mm)	Snro
<b>Johdonsuojakatkaisijat</b>				
<b>Acti 9</b>				
<p>C-Käyrä</p> 	A9F94320	iC60L johdonsuojak 3P C 20A 25kA	3	32 650 20
	A9F94325	iC60L johdonsuojak 3P C 25A 25kA	3	32 650 25
	A9F94332	iC60L johdonsuojak 3P C 32A 20kA	3	32 650 32
	A9F94340	iC60L johdonsuojak 3P C 40A 20kA	3	32 650 40
	A9F94350	iC60L johdonsuojak 3P C 50A 15kA	3	32 650 50
	A9F94363	iC60L johdonsuojak 3P C 63A 15kA	3	32 650 63
	A9F94470	iC60L johdonsuojak 4P C 0,5A 100kA	4	32 651 05
	A9F94401	iC60L johdonsuojak 4P C 1A 100kA	4	32 651 01
	A9F94402	iC60L johdonsuojak 4P C 2A 100kA	4	32 651 02
	A9F94403	iC60L johdonsuojak 4P C 3A 100kA	4	32 651 03
	A9F94404	iC60L johdonsuojak 4P C 4A 100kA	4	32 651 04
	A9F94406	iC60L johdonsuojak 4P C 6A 25kA	4	32 651 06
	A9F94410	iC60L johdonsuojak 4P C 10A 25kA	4	32 651 10
	A9F94416	iC60L johdonsuojak 4P C 16A 25kA	4	32 651 16
	A9F94420	iC60L johdonsuojak 4P C 20A 25kA	4	32 651 20
	A9F94425	iC60L johdonsuojak 4P C 25A 25kA	4	32 651 25
	A9F94432	iC60L johdonsuojak 4P C 32A 20kA	4	32 651 32
A9F94440	iC60L johdonsuojak 4P C 40A 20kA	4	32 651 40	
A9F94450	iC60L johdonsuojak 4P C 50A 15kA	4	32 651 50	
A9F94463	iC60L johdonsuojak 4P C 63A 15kA	4	32 651 63	

Johdonsuojakatkaisijat

Käyttöalueet:

- toimisto-, liike- ja teollisuusrakennukset
- teollisuus

	Tuotenro.	Kuvaus	Moduulilev. (18mm)	Snro	
<b>Johdonsuojakatkaisijat</b>					
<b>Acti 9</b>					
 <p>Z-käyrä</p>	A9F92172	iC60L johdonsuojak 1P Z 1,6A 100kA	1	32 642 05	
	A9F92101	iC60L johdonsuojak 1P Z 1A 100kA	1	32 642 01	
	A9F92102	iC60L johdonsuojak 1P Z 2A 100kA	1	32 642 02	
	A9F92103	iC60L johdonsuojak 1P Z 3A 100kA	1	32 642 03	
	A9F92104	iC60L johdonsuojak 1P Z 4A 100kA	1	32 642 04	
	A9F92106	iC60L johdonsuojak 1P Z 6A 25kA	1	32 642 06	
	A9F92110	iC60L johdonsuojak 1P Z 10A 25kA	1	32 642 10	
	A9F92116	iC60L johdonsuojak 1P Z 16A 25kA	1	32 642 16	
	A9F92120	iC60L johdonsuojak 1P Z 20A 25kA	1	32 642 20	
	A9F92125	iC60L johdonsuojak 1P Z 25A 25kA	1	32 642 25	
	A9F92132	iC60L johdonsuojak 1P Z 32A 20kA	1	32 642 32	
	A9F92140	iC60L johdonsuojak 1P Z 40A 20kA	1	32 642 40	
		A9F92202	iC60L johdonsuojak 2P Z 2A 100kA	2	32 643 02
		A9F92203	iC60L johdonsuojak 2P Z 3A 100kA	2	32 643 03
A9F92204		iC60L johdonsuojak 2P Z 4A 100kA	2	32 643 04	
A9F92206		iC60L johdonsuojak 2P Z 6A 25kA	2	32 643 06	
A9F92210		iC60L johdonsuojak 2P Z 10A 25kA	2	32 643 10	
A9F92216		iC60L johdonsuojak 2P Z 16A 25kA	2	32 643 16	

## iC60L katkaisukyky 25kA

Johdonsuojakatkaisijat

Käyttöalueet:

- toimisto-, liike- ja teollisuusrakennukset
- teollisuus

	Tuotenro.	Kuvaus	Moduulilev. (18mm)	Snro
<b>Johdonsuojakatkaisijat</b>				
	<b>Acti 9</b>			
Z-käyrä	A9F92220	iC60L johdonsuojak 2P Z 20A 25kA	2	32 643 20
	A9F92225	iC60L johdonsuojak 2P Z 25A 25kA	2	32 643 25
	A9F92232	iC60L johdonsuojak 2P Z 32A 20kA	2	32 643 32
	A9F92240	iC60L johdonsuojak 2P Z 40A 20kA	2	32 643 40
	A9F92302	iC60L johdonsuojak 3P Z 2A 100kA	3	32 644 02
	A9F92303	iC60L johdonsuojak 3P Z 3A 100kA	3	32 644 03
	A9F92304	iC60L johdonsuojak 3P Z 4A 100kA	3	32 644 04
	A9F92306	iC60L johdonsuojak 3P Z 6A 25kA	3	32 644 06
	A9F92310	iC60L johdonsuojak 3P Z 10A 25kA	3	32 644 10
	A9F92316	iC60L johdonsuojak 3P Z 16A 25kA	3	32 644 16
	A9F92320	iC60L johdonsuojak 3P Z 20A 25kA	3	32 644 20
	A9F92325	iC60L johdonsuojak 3P Z 25A 25kA	3	32 644 25
	A9F92332	iC60L johdonsuojak 3P Z 32A 20kA	3	32 644 32
	A9F92340	iC60L johdonsuojak 3P Z 40A 20kA	3	32 644 40
	A9F92402	iC60L johdonsuojak 4P Z 2A 100kA	4	32 645 02
	A9F92403	iC60L johdonsuojak 4P Z 3A 100kA	4	32 645 03
	A9F92404	iC60L johdonsuojak 4P Z 4A 100kA	4	32 645 04
	A9F92406	iC60L johdonsuojak 4P Z 6A 25kA	4	32 645 06
	A9F92410	iC60L johdonsuojak 4P Z 10A 25kA	4	32 645 10
	A9F92416	iC60L johdonsuojak 4P Z 16A 25kA	4	32 645 16
	A9F92420	iC60L johdonsuojak 4P Z 20A 25kA	4	32 645 20
	A9F92425	iC60L johdonsuojak 4P Z 25A 25kA	4	32 645 24
	A9F92432	iC60L johdonsuojak 4P Z 32A 20kA	4	32 645 32
	A9F92440	iC60L johdonsuojak 4P Z 40A 20kA	4	32 645 40



	Tuotenro.	Kuvaus	Moduulilev. (18mm)	Snro	
<b>Johdonsuojakatkaisijat</b>					
<b>Acti 9</b>					
iK60N-sarjan johdonsuojakatkaisijat on varustettu tunneliliittimillä (single terminal). Tällöin virtakisko ja johdin liitetään samaan liitinaukkoon. B-käyrä soveltuu kuormituksille, joissa ei esiinny suuria kytkentävirtoja, esim. lämmitys- ja valaistuskuormitus.					
<b>Tekniset tiedot:</b>					
Nimellisvirta: 1 – 63 A, +30 °C					
Nimellisjännite: 230/400V AC					
Katkaisukyky: 6kA (IEC/EN 60898-1)					
Laukaisukäyrät: B-käyrä: 3...5 x I <sub>n</sub>					
Ylä- ja alapuoliseen liittimeen liitettävän johtimen suurin poikkipinta-ala: 25mm <sup>2</sup>					
B-käyrä	A9K23101	Acti9 iK60N johdonsuojak. 1P B 1A 6kA	1	32 531 01	
	A9K23102	Acti9 iK60N johdonsuojak. 1P B 2A 6kA	1	32 531 02	
	A9K23104	Acti9 iK60N johdonsuojak. 1P B 4A 6kA	1	32 531 74	
	A9K23106	Acti9 iK60N johdonsuojak. 1P B 6A 6kA	1	32 531 76	
	A9K23110	Acti9 iK60N johdonsuojak. 1P B 10A 6kA	1	32 531 80	
	A9K23116	Acti9 iK60N johdonsuojak. 1P B 16A 6kA	1	32 531 81	
	A9K23120	Acti9 iK60N johdonsuojak. 1P B 20A 6kA	1	32 531 83	
	A9K23125	Acti9 iK60N johdonsuojak. 1P B 25A 6kA	1	32 531 85	
	A9K23132	Acti9 iK60N johdonsuojak. 1P B 32A 6kA	1	32 531 92	
	A9K23140	Acti9 iK60N johdonsuojak. 1P B 40A 6kA	1	32 531 94	
	A9K23150	Acti9 iK60N johdonsuojak. 1P B 50A 6kA	1	32 531 50	
	A9K23163	Acti9 iK60N johdonsuojak. 1P B 63A 6kA	1	32 531 63	
		A9K23306	Acti9 iK60N johdonsuojak. 3P B 6A 6kA	3	32 541 76
		A9K23310	Acti9 iK60N johdonsuojak. 3P B 10A 6kA	3	32 541 80
		A9K23316	Acti9 iK60N johdonsuojak. 3P B 16A 6kA	3	32 541 81
	A9K23320	Acti9 iK60N johdonsuojak. 3P B 20A 6kA	3	32 541 83	
	A9K23325	Acti9 iK60N johdonsuojak. 3P B 25A 6kA	3	32 541 85	
	A9K23332	Acti9 iK60N johdonsuojak. 3P B 32A 6kA	3	32 541 92	
	A9K23340	Acti9 iK60N johdonsuojak. 3P B 40A 6kA	3	32 541 94	
	A9K23350	Acti9 iK60N johdonsuojak. 3P B 50A 6 kA	3	32 542 59	
	A9K23363	Acti9 iK60N johdonsuojak. 3P B 63A 6 kA	3	32 542 64	



	Tuotenro.	Kuvaus	Moduulilev. (18mm)	Snro
<b>Johdonsuojakatkaisijat</b>				
<b>Acti 9</b>				
iK60N-sarjan johdonsuojakatkaisijat on varustettu tunneliitimmillä (single terminal). Tällöin virtakisko ja johdin liitetään samaan liitinaukkoon. C-käyrä sallii lyhytaikaisesti suuremman kytkentävirran, esim. lämmitys- ja valaistustuormitus sekä moottorit ja suuremmat valaistusryhmät.				
<b>Tekniset tiedot:</b>				
Nimellisvirta: 1 – 63 A, +30 °C				
Nimellisjännite: 230/400V AC				
Katkaisukyky: 6kA (IEC/EN 60898-1)				
Laukaisukäyrät: C-käyrä: 5...10 x I <sub>n</sub>				
Ylä- ja alapuoliseen liittimeen liitettävän johtimen suurin poikkipinta-ala: 25mm <sup>2</sup>				
C-Käyrä	A9K24101	Acti9 iK60N johdonsuojak. 1P C 1A 6kA	1	32 544 01
	A9K24102	Acti9 iK60N johdonsuojak. 1P C 2A 6kA	1	32 544 02
	A9K24104	Acti9 iK60N johdonsuojak. 1P C 4A 6kA	1	32 544 04
	A9K24106	Acti9 iK60N johdonsuojak. 1P C 6A 6kA	1	32 544 76
	A9K24110	Acti9 iK60N johdonsuojak. 1P C 10A 6kA	1	32 544 80
	A9K24116	Acti9 iK60N johdonsuojak. 1P C 16A 6kA	1	32 544 81
	A9K24120	Acti9 iK60N johdonsuojak. 1P C 20A 6kA	1	32 544 83
	A9K24125	Acti9 iK60N johdonsuojak. 1P C 25A 6kA	1	32 544 85
	A9K24132	Acti9 iK60N johdonsuojak. 1P C 32A 6kA	1	32 544 92
	A9K24140	Acti9 iK60N johdonsuojak. 1P C 40A 6kA	1	32 544 94
	A9K24150	Acti9 iK60N johdonsuojak. 1P C 50A 6kA	1	32 544 05
	A9K24163	Acti9 iK60N johdonsuojak. 1P C 63A 6kA	1	32 544 03
	A9K24201	Acti9 iK60N johdonsuojak. 2P C 1A 6kA	2	32 545 01
	A9K24202	Acti9 iK60N johdonsuojak. 2P C 2A 6kA	2	32 545 02
	A9K24204	Acti9 iK60N johdonsuojak. 2P C 4A 6kA	2	32 545 04
	A9K24206	Acti9 iK60N johdonsuojak. 2P C 6A 6kA	2	32 545 76
	A9K24210	Acti9 iK60N johdonsuojak. 2P C 10A 6kA	2	32 545 80
	A9K24216	Acti9 iK60N johdonsuojak. 2P C 16A 6kA	2	32 545 81
	A9K24220	Acti9 iK60N johdonsuojak. 2P C 20A 6kA	2	32 545 82
	A9K24225	Acti9 iK60N johdonsuojak. 2P C 25A 6kA	2	32 545 85
	A9K24232	Acti9 iK60N johdonsuojak. 2P C 32A 6kA	2	32 545 92
	A9K24240	Acti9 iK60N johdonsuojak. 2P C 40A 6kA	2	32 545 94
	A9K24306	Acti9 iK60N johdonsuojak. 3P C 6A 6kA	2	32 546 76
	A9K24310	Acti9 iK60N johdonsuojak. 3P C 10A 6kA	2	32 546 80
	A9K24316	Acti9 iK60N johdonsuojak. 3P C 16A 6kA	2	32 546 81
	A9K24320	Acti9 iK60N johdonsuojak. 3P C 20A 6kA	2	32 546 82
	A9K24325	Acti9 iK60N johdonsuojak. 3P C 25A 6kA	2	32 546 85
	A9K24332	Acti9 iK60N johdonsuojak. 3P C 32A 6kA	2	32 546 92
	A9K24340	Acti9 iK60N johdonsuojak. 3P C 40A 6kA	2	32 546 94
	A9K24350	Acti9 iK60N johdonsuojak. 3P C 50A 6kA	2	32 546 51
	A9K24363	Acti9 iK60N johdonsuojak. 3P C 63A 6kA	2	32 546 64



Johdonsuojakatkaisijat tasajännitepiireihin

Käyttöalueet:

- Teollisuus, automaatio, liikenne, turvavalaistus

	Tuotenro.	Kuvaus	Moduulilev. (18mm)	Snro
<b>Johdonsuojakatkaisijat</b>				
<b>Acti 9</b>				
Ylikuormitus- ja oikosulkusuojaus DC-sovelluksiin, joissa napaisuus ei muutu (ei voida käyttää sovelluksissa, joissa syötön suunta vaihtuu käytön aikana).				
<b>Tekniset tiedot:</b>				
Nimellisjännite: 1P 250V, 2P 500V				
Nimellisvirta: 0,5 – 63 A				
Standardi: IEC/EN 60947-2				
Katkaisukyky Icu:				
- 1P: 20kA / 110V DC, 10kA / 220V DC, 6kA / 250V DC				
- 2P: 20kA / 220V DC, 10kA / 440V DC, 6kA / 500V DC				
- Ics: 75%				
Laukaisukäyrät:				
- C-käyrä: 7...10 x In				
Liitännät: Tunneliliitin				
16 mm <sup>2</sup> nimellisvirralla ≤ 25A				
25mm <sup>2</sup> nimellisvirralla 32 - 63A				
C-käyrä	A9N61500	C60H DC johdonsuojakatk 1P C 0,5A	1	32 656 05
	A9N61501	C60H DC johdonsuojakatk 1P C 1A	1	32 656 01
	A9N61502	C60H DC johdonsuojakatk 1P C 2A	1	32 656 02
	A9N61504	C60H DC johdonsuojakatk 1P C 4A	1	32 656 04
	A9N61506	C60H DC johdonsuojakatk 1P C 6A	1	32 656 06
	A9N61508	C60H DC johdonsuojakatk 1P C 10A	1	32 656 10
	A9N61511	C60H DC johdonsuojakatk 1P C 16A	1	32 656 16
	A9N61512	C60H DC johdonsuojakatk 1P C 20A	1	32 656 20
	A9N61513	C60H DC johdonsuojakatk 1P C 25A	1	32 656 25
	A9N61514	C60H DC johdonsuojakatk 1P C 30A	1	-
	A9N61515	C60H DC johdonsuojakatk 1P C 32A	1	32 656 32
	A9N61517	C60H DC johdonsuojakatk 1P C 40A	1	32 656 40
	A9N61518	C60H DC johdonsuojakatk 1P C 50A	1	32 656 50
	A9N61519	C60H DC johdonsuojakatk 1P C 63A	1	32 656 63
	A9N61520	C60H DC johdonsuojakatk 2P C 0,5A	2	32 657 05
	A9N61521	C60H DC johdonsuojakatk 2P C 1A	2	32 657 01
	A9N61522	C60H DC johdonsuojakatk 2P C 2A	2	32 657 02
	A9N61524	C60H DC johdonsuojakatk 2P C 4A	2	32 657 04
	A9N61526	C60H DC johdonsuojakatk 2P C 6A	2	32 657 06
	A9N61528	C60H DC johdonsuojakatk 2P C 10A	2	32 657 10
	A9N61531	C60H DC johdonsuojakatk 2P C 16A	2	32 657 16
	A9N61532	C60H DC johdonsuojakatk 2P C 20A	2	32 657 20
	A9N61533	C60H DC johdonsuojakatk 2P C 25A	2	32 657 25
	A9N61534	C60H DC johdonsuojakatk 2P C 30A	2	-
	A9N61535	C60H DC johdonsuojakatk 2P C 32A	2	32 657 32
	A9N61537	C60H DC johdonsuojakatk 2P C 40A	2	32 657 40
	A9N61538	C60H DC johdonsuojakatk 2P C 50A	2	32 657 50
	A9N61539	C60H DC johdonsuojakatk 2P C 63A	2	32 657 63



## Lisätarvikkeet

A9N26924	OF apukosketin vaihto C120 C60HDC DPN	0,5	32 541 75
A9N26927	SD hälytyskosketin vaihto C120 C60HDC DPN	0,5	32 541 77
A9N26929	OF+ SD/OF koskettimet vaihto C120 C60HDC	0,5	32 541 78

	Tuotenro.	Kuvaus	Moduulilev. (18mm)	Snro
--	-----------	--------	--------------------	------

## Reflex iC60

### Acti 9

Reflex iC60 -ohjain sisältää johdonsuojakatkaisijan ja kontaktorin toiminnot yhdessä laitteessa. Tyypillinen sovellus on esimerkiksi valaisturyhmän ohjaus suuressa tilassa (esim varasto). Ohjainta voidaan ohjata kolmella tavalla: etäohjaus väylältä (Smartlink), paikallisohjaukskytkimeltä tai erillinen ohjaussignaali esim hämäräkytkimeltä. Ohjain valitaan joko Smartlink-väyläliitännällä tai ilman. IMDU-rele mahdollistaa suoran 24/48 V AC/DC ohjauksen. Vikavirtasuojaus iC60 Vigi optiolla.

#### Tekniset tiedot:

Nimellisvirta: 10 – 63 A, +50 °C

Nimellisjännite: 240/415V AC

Katkaisukyky IEC 947-2:

iC60N: Icu 10 kA, Ics 75% (10-40A), Ics 50% (63A), iC60H: Icu 15 kA, Ics 50% (10-40A)

Laukaisukäyrät:

B-käyrä: 3,2...4,8 x In, C-käyrä: 6,4...9,6 x In

#### Ohjauspiiri:

Ohjausjännite: 230V AC 50Hz

Ohjaustavat: tulo Y1 tai Y2 230V AC 5mA (24-48V AC/DC IMDU releellä), tulo Y3 24 VDC.

Impussin minimi aika: ≥ 250mS

Liitännät:

Katkaisijan päävirtapiirissa yksi tunnelliitin, joissa säikeisen johtimen maksimi poikkipinta:

16 mm<sup>2</sup> nimellisvirralla ≤ 25A

25mm<sup>2</sup> nimellisvirralla 32 - 63A

Ohjausvirtapiiri: tulot 1-6 mm<sup>2</sup>, lähdöt 1-2,5 mm<sup>2</sup>

## Reflex iC60N ilman väyläohjausta

### Acti 9

C-käyrä



A9C52210	Reflex iC60N 2P C-käyrä 10A	2,5	32 270 10
A9C52440	Reflex iC60N 4P C-käyrä 40A	6,5	32 561 40
A9C52463	Reflex iC60N 4P C-käyrä 63A	6,5	32 561 63

## Reflex iC60N Smartlink -ohjaus

### Acti 9



B-käyrä



A9C61210	Reflex Smartlink iC60N 2P B-käyrä 10A	2,5	32 562 10
A9C61216	Reflex Smartlink iC60N 2P B-käyrä 16A	2,5	32 562 16
A9C61225	Reflex Smartlink iC60N 2P B-käyrä 25A	2,5	32 562 25
A9C61240	Reflex Smartlink iC60N 2P B-käyrä 40A	2,5	32 562 40
A9C61263	Reflex Smartlink iC60N 2P B-käyrä 63A	2,5	32 562 63
A9C61310	Reflex Smartlink iC60N 3P B-käyrä 10A	5,5	32 563 10
A9C61316	Reflex Smartlink iC60N 3P B-käyrä 16A	5,5	32 563 16
A9C61325	Reflex Smartlink iC60N 3P B-käyrä 25A	5,5	32 563 25
A9C61340	Reflex Smartlink iC60N 3P B-käyrä 40A	5,5	32 563 40
A9C61363	Reflex Smartlink iC60N 3P B-käyrä 63A	5,5	32 563 63

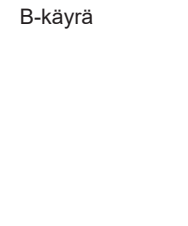

	Tuotenro.	Kuvaus	Moduulilev. (18mm)	Snro
<b>Reflex iC60N Smartlink -ohjaus</b>				
<b>Acti 9</b>				
 <p>C-käyrä</p>	A9C62210	Reflex Smartlink iC60N 2P C-käyrä 10A	2,5	32 564 10
	A9C62216	Reflex Smartlink iC60N 2P C-käyrä 16A	2,5	32 564 16
	A9C62225	Reflex Smartlink iC60N 2P C-käyrä 25A	2,5	32 564 25
	A9C62240	Reflex Smartlink iC60N 2P C-käyrä 40A	2,5	32 564 40
	A9C62263	Reflex Smartlink iC60N 2P C-käyrä 63A	2,5	32 564 63
	A9C62310	Reflex Smartlink iC60N 3P C-käyrä 10A	5,5	32 565 10
	A9C62316	Reflex Smartlink iC60N 3P C-käyrä 16A	5,5	32 565 16
	A9C62325	Reflex Smartlink iC60N 3P C-käyrä 25A	5,5	32 565 25
	A9C62340	Reflex Smartlink iC60N 3P C-käyrä 40A	5,5	32 565 40
	A9C62363	Reflex Smartlink iC60N 3P C-käyrä 63A	5,5	32 565 63
	A9C62410	Reflex Smartlink iC60N 4P C-käyrä 10A	6,5	32 566 10
	A9C62416	Reflex Smartlink iC60N 4P C-käyrä 16A	6,5	32 566 16
	A9C62425	Reflex Smartlink iC60N 4P C-käyrä 25A	6,5	32 566 25
	A9C62440	Reflex Smartlink iC60N 4P C-käyrä 40A	6,5	32 566 40
A9C62463	Reflex Smartlink iC60N 4P C-käyrä 63A	6,5	32 566 63	



<b>Reflex iC60H Smartlink -ohjaus</b>					
<b>Acti 9</b>					
 <p>B-käyrä</p>	A9C64210	Reflex Smartlink iC60H 2P B-käyrä 10A	2,5	-	
	A9C64216	Reflex Smartlink iC60H 2P B-käyrä 16A	2,5	-	
	A9C64225	Reflex Smartlink iC60H 2P B-käyrä 25A	2,5	-	
	A9C64240	Reflex Smartlink iC60H 2P B-käyrä 40A	2,5	-	
	A9C64310	Reflex Smartlink iC60H 3P B-käyrä 10A	5,5	-	
	A9C64316	Reflex Smartlink iC60H 3P B-käyrä 16A	5,5	-	
	A9C64325	Reflex Smartlink iC60H 3P B-käyrä 25A	5,5	-	
	A9C64340	Reflex Smartlink iC60H 3P B-käyrä 40A	5,5	-	
	 <p>C-käyrä</p>	A9C65210	Reflex Smartlink iC60H 2P C-käyrä 10A	2,5	-
		A9C65216	Reflex Smartlink iC60H 2P C-käyrä 16A	2,5	-
A9C65225		Reflex Smartlink iC60H 2P C-käyrä 25A	2,5	-	
A9C65240		Reflex Smartlink iC60H 2P C-käyrä 40A	2,5	-	
A9C65310		Reflex Smartlink iC60H 3P C-käyrä 10A	5,5	-	
A9C65316		Reflex Smartlink iC60H 3P C-käyrä 16A	5,5	-	
A9C65325		Reflex Smartlink iC60H 3P C-käyrä 25A	5,5	-	
A9C65340		Reflex Smartlink iC60H 3P C-käyrä 40A	5,5	-	
A9C65410		Reflex Smartlink iC60H 4P C-käyrä 10A	6,5	-	
A9C65416		Reflex Smartlink iC60H 4P C-käyrä 16A	6,5	-	
A9C65425		Reflex Smartlink iC60H 4P C-käyrä 25A	6,5	-	
A9C65440		Reflex Smartlink iC60H 4P C-käyrä 40A	6,5	-	

<b>Reflex-lisätarvikkeet</b>				
<b>Acti 9</b>				
	A9C18195	iMDU 24/48 jännitesyöttö Reflex	0,5	32 540 38



Johdonsuojakatkaisijat

Käyttöalueet:

- Teollisuus

	Tuotenro.	Kuvaus	Moduulilev. (18mm)	Snro	
<b>Johdonsuojakatkaisijat</b>					
<b>Acti 9</b>					
<b>Tekniset tiedot:</b>					
Nimellisvirta: 63-125 A, +50 °C					
Nimellisjännite: 230/400V AC					
Katkaisukyky:					
- EN 60898: 10kA					
- IEC 947-2: Icu 10kA, Ics 75%					
Laukaisukäyrät :					
- B-käyrä: 3...5 x In					
- C-käyrä: 5...10 x In					
- D-käyrä: 10...14 x In					
Liitännät: Tunneliliitin, joissa johtimen maksimi poikkipinta:					
Säikeinen johdin: 1,5- 35 mm <sup>2</sup>					
Lankajohdin: 1 - 50 mm <sup>2</sup>					
	B-käyrä	A9N18340	C120N johdonsuojak 1P B 63A 10kA	1,5	-
		A9N18341	C120N johdonsuojak 1P B 80A 10kA	1,5	-
		A9N18342	C120N johdonsuojak 1P B 100A 10kA	1,5	-
		A9N18343	C120N johdonsuojak 1P B 125A 10kA	1,5	-
		A9N18344	C120N johdonsuojak 2P B 63A 10kA	3	-
		A9N18345	C120N johdonsuojak 2P B 80A 10kA	3	-
		A9N18346	C120N johdonsuojak 2P B 100A 10kA	3	-
		A9N18347	C120N johdonsuojak 2P B 125A 10kA	3	-
		A9N18348	C120N johdonsuojak 3P B 63A 10kA	4,5	-
		A9N18349	C120N johdonsuojak 3P B 80A 10kA	4,5	-
		A9N18350	C120N johdonsuojak 3P B 100A 10kA	4,5	-
		A9N18351	C120N johdonsuojak 3P B 125A 10kA	4,5	-
		A9N18352	C120N johdonsuojak 4P B 63A 10kA	6	-
		A9N18353	C120N johdonsuojak 4P B 80A 10kA	6	-
		A9N18354	C120N johdonsuojak 4P B 100A 10kA	6	-
	A9N18355	C120N johdonsuojak 4P B 125A 10kA	6	-	
	C-käyrä	A9N18356	C120N johdonsuojak 1P C 63A 10kA	1,5	-
		A9N18357	C120N johdonsuojak 1P C 80A 10kA	1,5	-
		A9N18358	C120N johdonsuojak 1P C 100A 10kA	1,5	-
		A9N18359	C120N johdonsuojak 1P C 125A 10kA	1,5	-
		A9N18360	C120N johdonsuojak 2P C 63A 10kA	3	-
		A9N18361	C120N johdonsuojak 2P C 80A 10kA	3	-
		A9N18362	C120N johdonsuojak 2P C 100A 10kA	3	-
		A9N18363	C120N johdonsuojak 2P C 125A 10kA	3	-
		A9N18364	C120N johdonsuojak 3P C 63A 10kA	4,5	-
		A9N18365	C120N johdonsuojak 3P C 80A 10kA	4,5	32 540 49
		A9N18367	C120N johdonsuojak 3P C 100A 10kA	4,5	32 540 51
		A9N18369	C120N johdonsuojak 3P C 125A 10kA	4,5	32 540 52
		A9N18371	C120N johdonsuojak 4P C 63A 10kA	6	-
		A9N18372	C120N johdonsuojak 4P C 80A 10kA	6	-
		A9N18374	C120N johdonsuojak 4P C 100A 10kA	6	-
	A9N18376	C120N johdonsuojak 4P C 125A 10kA	6	-	

Johdonsuojakatkaisijat  
Käyttöalueet:  
- Teollisuus

	Tuotenro.	Kuvaus	Moduulilev. (18mm)	Snro
<b>Johdonsuojakatkaisijat</b>				
<b>Acti 9</b>				
D-käyrä	A9N18378	C120N johdonsuojak 1P D 63A 10kA	1,5	-
	A9N18379	C120N johdonsuojak 1P D 80A 10kA	1,5	-
	A9N18380	C120N johdonsuojak 1P D 100A 10kA	1,5	-
	A9N18381	C120N johdonsuojak 1P D 125A 10kA	1,5	-
	A9N18382	C120N johdonsuojak 2P D 63A 10kA	3	-
	A9N18383	C120N johdonsuojak 2P D 80A 10kA	3	-
	A9N18384	C120N johdonsuojak 2P D 100A 10kA	3	-
	A9N18385	C120N johdonsuojak 2P D 125A 10kA	3	-
	A9N18386	C120N johdonsuojak 3P D 63A 10kA	4,5	-
	A9N18387	C120N johdonsuojak 3P D 80A 10kA	4,5	-
	A9N18388	C120N johdonsuojak 3P D 100A 10kA	4,5	-
	A9N18389	C120N johdonsuojak 3P D 125A 10kA	4,5	-
	A9N18390	C120N johdonsuojak 4P D 63A 10kA	6	-
	A9N18391	C120N johdonsuojak 4P D 80A 10kA	6	-
	A9N18392	C120N johdonsuojak 4P D 100A 10kA	6	-
	A9N18393	C120N johdonsuojak 4P D 125A 10kA	6	-

## Lisätarvikkeet

A9N26924	OF apukosketin vaihto C120 C60HDC DPN	0,5	32 541 75
A9N26927	SD hälytyskosketin vaihto C120 C60HDC DPN	0,5	32 541 77
A9N26929	OF+ SD/OF koskettimet vaihto C120 C60HDC	0,5	32 541 78

	Tuotenro.	Kuvaus	Moduulilev. (18mm)	Snro
<b>Lisätarvikkeet johdonsuojakatkaisijoille, vikavirtakytkimille ja vikavirtakatkaisijoille</b>				
<b>Acti 9</b>				
<p>Mekaanisia lisätarvikkeita ovat mm. Plug-in alustat, "sokeat" 9 mm välilevyt, kosketussuojat, lukituslaitteet ja vääntimet.</p> <p>Sähköisillä lisätarvikkeilla saadaan tieto katkaisijan tilasta sekä kauko-ohjataan katkaisija aukiasentoon.</p> <p><b>iOF-apukosketin:</b> Vaihtaa tilaansa katkaisijan väännintä käytettäessä. Huom: iOF-apukosketinta A9A26924 käytetään, kun virtakisko asennetaan yläpuolelle. iOF-apukosketinta A9A26869 käytetään, kun virtakisko asennetaan alapuolelle.</p> <p><b>iSD-hälytyskosketin:</b> Vaihtaa tilaansa katkaisijan lauetessa sähköisestä viasta. Huom: iSD-hälytyskosketinta A9A26927 käytetään, kun virtakisko asennetaan yläpuolelle. iSD-hälytyskosketinta A9A26855 käytetään, kun virtakisko asennetaan alapuolelle.</p> <p>iMX-työvirtalaukaisijalla avataan katkaisija sähköisen ohjaussignaalin avulla. iMX+OF sisältää työvirtalaukaisijan lisäksi pääkoskettimien apukoskettimen. iMN-alijännitelaukaisijalla avataan katkaisija poistamalla ohjausjännite laukaisijalta. iMNx -alijännitelaukaisija sisältää 200ms viiveen, joka estää turhat laukaisut. iMNx sisältää liitäntäpisteet ulkoisen ohjauksen kytkemiseen.</p> <p>iOF- ja iSD-koskettimet ovat 9mm leveitä ja ne asennetaan katkaisijan tai laukaisukelan vasemmalle puolelle. iMX ja iMN ovat 18 mm leveitä ja ne asennetaan katkaisijan vasemmalle puolelle. Seuraavat kombinaatiot ovat mahdollisia (katkaisijan tai laukaisukelan vasemmalle puolelle)</p> <ul style="list-style-type: none"> <li>- 2 x iOF</li> <li>- 2 x iSD</li> <li>- iSD ja iSD tai iOF</li> <li>- 2 x iOF+ iSD/iOF</li> <li>- iOF+ iSD/iOF ja iOF tai iSD</li> <li>- 2 x iMX + OF tai 2 x iMX tai 2x iMN ja iSD ja iOF</li> </ul> <p>Katso C60HDC, C120 ja iDPN (tuotenro A9N***) katkaisijoiden lisätarvikkeet tuoteluettelon samalta sivulta kuin itse katkaisijat.</p>				
	A9A26869	iOF-apukosketin vaihto virtakisko alas	0,5	32 540 14
	A9A26855	iSD-hälytyskosketin vaihto virtakisko alas	0,5	32 540 13
	A9A26924	iOF-apukosketin vaihto virtakisko ylös	0,5	32 540 17
	A9A26927	iSD-hälytyskosketin vaihto virtakisko ylös	0,5	32 540 18
	A9A26897	iOF+iSD Smartlink-koskettimet	0,5	32 540 15
	A9A26929	iOF+ iSD/iOF-koskettimet vaihto	0,5	32 540 19
	A9A26476	iMX-työvirtalaukaisukela 100-415VAC	1	32 540 09
	A9A26477	iMX-työvirtalaukaisukela 48V ACDC	1	32 540 11
	A9A26478	iMX-työvirtalaukaisukela 12-24 V ACDC	1	32 540 12
	A9A26946	iMX+OF-työvirtalaukaisukela 100-415VAC	1	32 540 21
	A9A26947	iMX+OF-työvirtalaukaisukela 48V ACDC	1	32 540 22
	A9A26948	iMX+OF-työvirtalaukaisukela 12-24 V ACDC	1	32 540 23
	A9A26960	iMN-alijännitelaukaisukela 230VAC	1	32 540 24
	A9A26961	iMN-alijännitelaukaisukela 48VAC	1	32 540 26
	A9A26963	iMNx hidastettu alijännitelauk 230VAC	1	32 540 27
	A9A26969	iMNx-alijännitelauk ulkoinen ohj 230VAC	1	-
	A9A26971	iMNx-alijännitelauk ulkoinen ohj 400VAC	1	-
	A9A27003	iC60 plug-in alusta	1	32 540 34
	A9A27062	iC60 välilevy 9mm	0,5	32 540 37
	A9A26981	iC60 iID60 ruuvien kosk suoja 4P 20kpl		32 540 31
	A9A26982	iC60 Vigi ruuvien kosk suoja 1P 12kpl		32 540 33
	A9A26975	iC60 kosketussuoja 1P 2kpl		32 540 29
	A9A26976	iC60 iID60 kosketussuoja 2P 2kpl		32 540 30
	A9A26970	Lukituslaite johdonsuojakatkaisijalle 10kpl		32 540 28
	A9A27005	iC60 akseli+väännin musta		32 540 35
	A9A27006	iC60 akseli+väännin punainen		32 540 36

	Tuotenro.	Kuvaus	Moduulilev. (18mm)	Snro
<b>Moottoriohjaimet iC60 katkaisijoille RCA</b>				

### Acti 9

RCA-moottoriohjaimella kauko-ohjataan katkaisijaa päälle-pois. Moottoriohjainta voidaan käyttää kaikkien katkaisijoiden yhteydessä ja siihen on liitettävissä edellä mainitut sähköiset lisätarvikkeet. Ohjain valitaan joko väyläohjattavana tai perinteisellä tapaa johdotettavana. Ohjaimen päällä olevasta kytkimestä voidaan valita, onko sähköisen vian jälkeen kauko-ohjaus sallittu tai ei sallittu. Kauko-ohjausmahdollisuus voidaan estää laitteen päällä olevasta kytkimestä.

Ohjausjännite on 230V AC. iMDU-rele mahdollistaa 24/48V AC/DC-ohjauksen.

#### Tekniset tiedot:

Ohjausjännite: 230V AC

Ohjauksen minimiaika:  $\geq 200\text{ms}$

Toiminta-aika:  $< 500\text{ms}$

Tehonkulutus:  $\leq 1\text{W}$

Mekaaninen käyttöikä (C-O): 10 000 käyttökertaa

Käyttölämpötila:  $-25\text{ }^\circ\text{C} \dots +60\text{ }^\circ\text{C}$

Liitännät:

tulot:  $0,5 - 6\text{ mm}^2$

lähöt:  $0,5 - 2,5\text{ mm}^2$

### Perinteinen ohjaus



#### RCA

A9C70112	RCA-moottoriohjain iC60 1P ja 2P	3,5	32 540 39
A9C70114	RCA-moottoriohjain iC60 3P ja 4P	3,5	32 540 41

### Väyläohjaus (Smartlink)



#### RCA Ti24

A9C70122	RCA Smartlink moot ohjain iC60 1P/2P	3,5	32 540 42
A9C70124	RCA Smartlink moot ohjain iC60 3P/4P	3,5	32 540 43

## Jälleenkytkentälaite ARA

Automaattinen kiinnityskentä sähköisen laukaisun jälkeen

### Jälleenkytkentämoduuli ARA

#### ARA iC60, IID

ARA (Automatic Reclosing Accessory) lisämoduulilla voidaan suorittaa johdonsuojakatkaisijan tai vikavirtakytkimen automaattinen jälleenkytkentä vian jälkeen. Sovelluksesta riippuen laitteeseen voidaan valita neljä erilaista ohjelmaa, jolla määritellään kuinka monta jälleenkytkentää sallitaan, mikä on aikaviive jälleenkytkentöjen välillä ja koska päästään takaisin normaalitilaan. ARA-moduuli sisältää OF-apukoskettimen sekä koskettimen, joka kertoo, että jälleenkytkentä on estetty. Huom. A9C70342 sisältää vain yhden ohjelman.

#### Tekniset tiedot:

Ohjausjännite: 230V AC

Ohjauksen minimiaika:  $\geq 200\text{ms}$

Toiminta-aika:  $< 500\text{ms}$

Mekaaninen käyttöikä (C-O): 5 000 käyttökertaa

Käyttölämpötila:  $-25\text{ }^\circ\text{C} \dots +60\text{ }^\circ\text{C}$

Liitännät:

tulot:  $0,5 - 6\text{ mm}^2$



lähöt:  $0,5 - 2,5\text{ mm}^2$



A9C70132	ARA automaattinen kytkentä iC60 1P/2P	3,5	32 540 44
A9C70134	ARA automaattinen kytkentä iC60 3P/4P	3,5	32 540 45
A9C70342	ARA automaattinen kytkentä IID 2P 1 ohj	3,5	-
A9C70344	ARA automaattinen kytkentä IID 4P	3,5	-

Kampa-tyyppiset syöttökiskot helpottavat päävir-  
tapiirin kytkentöjä ja ne voidaan asentaa katkaisi-  
joiden ylä- tai alapuolelle

	Tuotenro.	Kuvaus	Snro
<b>Virtakiskot</b>			
<b>Acti 9</b>			
<p>iC60N-, iC60H-johdonsuojakatkaisijat ja iLD-vikavirtakytkimet ovat varustettu kaksoisliittimillä (double terminal), jolloin virtakisko asennetaan sisempään liittinterminaaliin.  iC60L ja iC60H DC-katkaisijat ovat varustettu yhdellä tunnelliittimellä, jolloin virransyöttöliitin ja kisko tulevat samaan liittiterminaaliin.  Kiskojen vaiheet on merkitty kiskoon symbolein.  A9XPM*** kiskot eivät ole katkaistavissa.  A9XPH*** kiskoja voidaan katkaista merkatuista kohdista. Päätykappaleiden käyttö on pakollista. Päätykappaleet eivät kuulu 57 navan kiskossa toimitukseen. Muiden kiskojen mukana toimitetaan 2 kpl päätykappaleita.  A9XAH***kiskoissa mahdollisuus 9 mm apu- tai hälytyskoskettimen (Aux = iOF tai iSD) käytölle.  DPN N ja DPN N Vigi katkaisijoissa on tiheämpi 9 mm jakoväli, joten näille katkaisijoille käytetään omanlaisia kiskotyyppisiä A9N21*** ja 21***.  A9N21*** kiskot sopivat Prisma- tyyppiseen rakenteeseen, jossa DIN-kisko on nostettu ylös pohjalevystä.  A9N21*** kiskoissa mahdollisuus 9 mm apukoskettimen käytölle.  21*** kiskoissa ei mahdollisuutta lisämoduuleihin. Kisko sisältää 4 päätykappaletta ja yhden kosketussuojan. Kisko soveltuu vain yläpuoliseen syöttöön.  Multiclip 80A (pituus 415 mm) virtakiskossa liityntä katkaisijoihin tapahtuu pienillä johtimilla (sis pakkaukseen).  Haaroitusliitin sisältää 12 jousivoimaliitintä vaiheille ja 12 liittintä nollalle.  Lisävarusteena kampakiskoihin kytkentäliittimet (johtimen poikkipinnat: A9X***: 35mm<sup>2</sup>, A9N*** ja 21098: 25mm<sup>2</sup>), päätykappaleet, eristimet...</p>			
	A9XPM112	Virtakisko 1P 100A 12 napaa ei katk	32 540 97
	A9XPM212	Virtakisko 2P 100A 12 napaa ei katk	32 540 98
	A9XPM312	Virtakisko 3P 100A 12 napaa ei katk	32 540 99
	A9XPM412	Virtakisko 4P 100A 12 napaa ei katk (NL1L2L3, NL1L2L3...)	32 541 00
	A9XPH112	Virtakisko 1P 100A 12 napaa	32 540 84
	A9XPH124	Virtakisko 1P 100A 24 napaa	32 540 85
	A9XPH157	Virtakisko 1P 100A 57 napaa	32 540 86
	A9XPH212	Virtakisko 2P 100A 12 napaa	32 540 87
	A9XPH224	Virtakisko 2P 100A 24 napaa	32 540 88
	A9XPH257	Virtakisko 2P 100A 57 napaa	32 540 89
	A9XPH312	Virtakisko 3P 100A 12 napaa	32 540 90
	A9XPH324	Virtakisko 3P 100A 24 napaa	32 540 91
	A9XPH357	Virtakisko 3P 100A 57 napaa	32 540 92
	A9XPH412	Virtakisko 4P 100A 12 napaa (NL1L2L3, NL1L2L3...)	32 540 93
	A9XPH424	Virtakisko 4P 100A 24 napaa (NL1L2L3, NL1L2L3...)	32 540 94
	A9XPH457	Virtakisko 4P 100A 57 napaa (NL1L2L3, NL1L2L3...)	32 540 95
	A9XPH557	Virtakisko 4P 100A 57 napaa (NL1NL2NL3N, NL1NL2NL3N...)	32 540 96
	A9XAH157	Virtakisko iOF/SD+1P 100A 57 napaa (AuxL1, AuxL1, AuxL1...)	32 540 72
	A9XAH257	Virtakisko iOF/SD+2P 100A 57 napaa (AuxL1L2, AuxL1L2, AuxL1L2...)	32 540 73
	A9XAH357	Virtakisko iOF/SD+3P 100A 57 napaa (AuxL1L2L3, AuxL1L2L3, AuxL1L2L3...)	32 540 74
	A9XAH457	Virtakisko iOF/SD+4P 100A 57 napaa (AuxNL1L2L3, AuxNL1L2L3, AuxNL1L2L3...)	32 540 75
	A9XAH557	Virtakisko iOF/SD+4P 100A 57 napaa (AuxNL1AuxNL2AuxNL3, AuxNL1AuxNL2AuxNL3...)	32 540 76
	A9XAH657	Virtakisko iOF/SD+3P 100A 57 napaa (AuxL1AuxL2AuxL3, AuxL1AuxL2AuxL3...)	32 540 77
	A9N21035	iDPN-virtakisko 1P+N+OF 63A 56 napaa (AuxNL1, AuxNL1, AuxNL1...)	32 540 53
	A9N21036	iDPN-virtakisko 3P+N+OF 63A 56 napaa (AuxNL1AuxNL2AuxNL3, AuxNL1...)	32 540 54
	A9N21037	iDPN vigi virtakisko 1P+N+OF 63A 56 nap (AuxNL1, AuxNL1, AuxNL1 ...)	32 540 55
	A9N21038	iDPN vigi virtakisko 3P+N+OF 63A 56 nap (AuxNL1AuxNL2AuxNL3, AuxNL1...)	32 540 56
	21501	iDPN-virtakisko 1P+N 80A 12 nap (NL1, NL1, NL1...) ylös	32 541 56
	21503	iDPN-virtakisko 1P+N 80A 24 nap (NL1, NL1, NL1...) ylös	32 541 57
	21505	iDPN-virtakisko 3P+N 80A 12 nap (NL1, NL2, NL3,NL1...) ylös	32 541 41
	21507	iDPN-virtakisko 3P+N 80A 24 nap (NL1, NL2, NL3,NL1...) ylös	32 541 42
	21093	iDPN-virtakisko 3P+N 80A 48 nap (NL1, NL2, NL3,NL1...) ylös	32 541 37

	Tuotenro.	Kuvaus	Snro
<b>Virtakiskojen lisätarvikkeet</b>			
<b>Acti 9</b>			
  	A9XPCD04	Virtakisk kytkäntäliitin 4kpl iC60N iC60H	32 540 78
	A9XPCM04	Virtakiskon kytkäntäliitin 3P+N 4kpl iC60L, IK60, (iDPN 3P+N alas)	32 540 79
	A9XPE110	Virtakiskon päätykappale 1P 10kpl	32 540 80
	A9XPE210	Virtakiskon päätykappale 2P 10kpl (iDPN 2P+N alas)	32 540 81
	A9XPE310	Virtakiskon päätykappale 3P 10kpl (iDPN 3P+N alas)	32 540 82
	A9XPE410	Virtakiskon päätykappale 4P 10kpl	32 540 83
	A9XPH612	iDPN virtakisko 1P+N 80A 12nap alas	32 542 54
	A9XPH624	iDPN virtakisko 1P+N 80A 24nap alas	32 542 55
	A9XPH712	iDPN virtakisko 3P+N 80A 12nap alas	32 542 56
	A9XPH724	iDPN virtakisko 3P+N 80A 24nap alas	32 542 57
	A9XPT620	Virtakiskon kosketussuoja 20kpl iDPN alas	32 543 35
	A9XPT920	Virtakiskon hampaan kosketussuoja 20kpl	32 541 01
	A9N21039	IDPN-virtakiskon päätykappale 1P+N 10kpl, A9N2*** kiskoille	32 540 57
	A9N21040	IDPN-virtakiskon päätykappale 3P+N 10kpl, A9N2*** kiskoille	32 540 58
A9N21041	iDPN-virtakiskon kytkäntäliitin vaihe 10kpl, A9N2*** kiskoille	32 540 59	
A9N21042	iDPN-virtakiskon kytkäntäliitin nolla 10kpl, A9N2*** kiskoille	32 540 60	
21098	iDPN 21* virtakiskon liitin harmaa 4kpl	32 541 39	
<b>Muut syöttökiskot ja jakotukit</b>			
04000	Multiclip-virransyöttökisko 80A 24nap 4P	32 540 08	
04040	Haaroitusliitin 63A 4P lähdöt yläpuolella	34 475 24	
04041	Haaroitusliitin 63A 4P lähdöt alapuolella	34 475 25	



Lisätietoja (luettelot, esitteet, käsikirjat, ympäristöasiakirja)

[www.se.com/fi](http://www.se.com/fi)

[www.se.com](http://www.se.com)

	Tuotenro.	Kuvaus	Moduulilev. (18mm)	Snro	
<b>iID vikavirtakytkimet</b>					
<b>Acti 9</b>					
<p>A-tyypin vikavirtakytkin on suunniteltu toimimaan siten, että verkossa esiintyy sekä AC- että DC-komponentteja. Henkilösuojauksessa käytetään 30mA:n vikavirtakytkintä. Lisäksi on saatavilla herkkyydet 100mA ja 300mA palosuojaukseen sekä 500mA laitesuojaukseen. Tuotekuvauksessa kirjanmerkintä s tarkoittaa selektiivistä vikavirtakytkintä, jolloin esim 300mA s on selektiivinen 30mA:n tai 100mA:n viiveettömän kytkimen kanssa. SI-tyypin vikavirtakytkintä käytetään sovelluksissa, joissa halutaan estää kuormasta johtuvien korkeataajuuksisten sysäyspiikkien aiheuttamat ei-toivotut laukaisut tai kytkin asennetaan hankaliin ympäristöihin, joissa mm. pöly, suolat tai kemikaalit voivat haitata sen toimintaa. SI-tyypin kytkimistä löytyvät myös viiveelliset mallit lisämerkinnällä s.</p> <p>Kaikkiin kytkimiin voidaan asentaa apu- ja hälytyskoskettimet katso sivu 24.</p> <p><b>Tekniset tiedot:</b>            Nimellisjännite: 230/400V AC            Nimellisvirta: 25A, 40 tai 63A            Nimellinen laukaisuvirta: 10, 30, 300, 500mA ja 300mA selektiivinen (s).            Apukoskettimen asennus: kytkimen vasemmalle puolelle            Toimintatapa: Verkkojännitteestä tai ulkoisesta teholahteesta riippumaton toiminta            Liitännät: Katkaisijat on varustettu kaksoisliittimillä, jossa alempaan liittimeen kytketään yleensä virtakiskon hammas. Ylempään liittimeen kytkettävän säikeisen johtimen maksimi poikkipinta: 25mm<sup>2</sup></p>					
	A-tyyppi 25 – 63A	A9Z20216	iID-vikavirtakytkin 2P 16A 10mA A	2	-
		A9Z20225	iID-vikavirtakytkin 2P 25A 10mA A	2	32 541 02
		A9Z21225	iID-vikavirtakytkin 2P 25A 30mA A	2	32 541 03
		A9Z24225	iID-vikavirtakytkin 2P 25A 300mA A	2	32 541 11
		A9Z21240	iID-vikavirtakytkin 2P 40A 30mA A	2	32 541 04
		A9Z24240	iID-vikavirtakytkin 2P 40A 300mA A	2	32 541 12
		A9Z21263	iID-vikavirtakytkin 2P 63A 30mA A	2	32 541 05
		A9Z24263	iID-vikavirtakytkin 2P 63A 300mA A	2	32 541 13
		A9Z24225	iID-vikavirtakytkin 2P 25A 300mA A	2	32 541 11
			A9Z21425	iID-vikavirtakytkin 4P 25A 30mA A	4
		A9Z21440	iID-vikavirtakytkin 4P 40A 30mA A	4	32 541 08
		A9Z22440	iID-vikavirtakytkin 4P 40A 100mA A	4	-
		A9Z24440	iID-vikavirtakytkin 4P 40A 300mA A	4	32 541 15
		A9Z21463	iID-vikavirtakytkin 4P 63A 30mA A	4	32 541 09
		A9Z22463	iID-vikavirtakytkin 4P 63A 100mA A	4	-
		A9Z24463	iID-vikavirtakytkin 4P 63A 300mA A	4	32 541 17
		A9Z25463	iID-vikavirtakytkin 4P 63A 300mA s A	4	32 541 19
		A9Z26463	iID-vikavirtakytkin 4P 63A 500mA A	4	32 541 22
		SI-tyyppi	A9Z30225	iID-vikavirtakytkin 2P 25A 10mA SI	2
		A9Z31225	iID-vikavirtakytkin 2P 25A 30mA SI	2	32 541 23
		A9Z31240	iID-vikavirtakytkin 2P 40A 30mA SI	2	32 541 24
		A9Z31263	iID-vikavirtakytkin 2P 63A 30mA SI	2	32 541 26
		A9Z35463	iID-vikavirtakytkin 4P 63A 30mA SI	4	-
		A9Z31425	iID-vikavirtakytkin 4P 25A 30mA SI	4	32 541 27
		A9Z31440	iID-vikavirtakytkin 4P 40A 30mA SI	4	32 541 28
		A9Z31463	iID-vikavirtakytkin 4P 63A 30mA SI	4	32 541 64
		A9Z35463	iID-vikavirtakytkin 4P 63A 300mA SI	4	-



	Tuotenro.	Kuvaus	Moduulilev. (18mm)	Snro
<b>iID vikavirtakytkimet</b>				
<b>Acti 9</b>				
<p>A-tyypin vikavirtakytkin on suunniteltu toimimaan siten, että verkossa esiintyy sekä AC- että DC-komponentteja. Henkilösuojauksessa käytetään 30mA:n vikavirtakytkintä. Lisäksi on saatavilla herkkyydet 100mA ja 300mA palosuojaukseen sekä 500mA laitesuojaukseen. Tuotekuvauksessa kirjanmerkintä s tarkoittaa selektiivistä vikavirtakytkintä, jolloin esim 300mA s on selektiivinen 30mA:n tai 100mA:n viiveettömän kytkimen kanssa. SI-tyypin vikavirtakytkintä käytetään sovelluksissa, joissa halutaan estää kuormasta johtuvien korkeataajuuksisten sysäyspiikkien aiheuttamat ei-toivotut laukaisut tai kytkin asennetaan hankaliin ympäristöihin, joissa mm. pöly, suolat tai kemikaalit voivat haitata sen toimintaa. SI-tyypin kytkimiä löytyvät myös viiveelliset mallit lisämerkinnällä s.</p> <p>Kaikkiin kytkimiin voidaan asentaa apu- ja hälytyskoskettimet katso sivu 24.</p> <p><b>Tekniset tiedot:</b>            Nimellisjännite: 230/400V AC            Nimellisvirta: 80A tai 100A            Nimellinen laukaisuvirta: 10, 30, 300, 500mA ja 300mA selektiivinen (s).            Toimintatapa: Verkkojännitteestä tai ulkoisesta tehollähteestä riippumaton toiminta            Apukoskettimen asennus: kytkimen vasemmalle puolelle            Liitännät: Katkaisija ovat varustettu kaksoisliittimillä, jossa alempaan liittimeen kytketään yleensä virtakiskon hammas. Ylempään liittimeen kytkettävän säikeisen johtimen maksimi poikkipinta: 25mm<sup>2</sup></p>				
	A-tyyppi 80 – 100A			
	A9Z21280	iID-vikavirtakytkin 2P 80A 30mA A	2	-
	A9Z24280	iID-vikavirtakytkin 2P 80A 300mA A	2	-
	A9Z21291	iID-vikavirtakytkin 2P 100A 30mA A	2	-
	A9Z24291	iID-vikavirtakytkin 2P 100A 300mA A	2	-
	A9Z22291	iID-vikavirtakytkin 2P 100A 100mA A	4	-
	A9Z21480	iID-vikavirtakytkin 4P 80A 30mA A	4	-
	A9Z24480	iID-vikavirtakytkin 4P 80A 300mA A	4	-
	A9Z21491	iID-vikavirtakytkin 4P 100A 30mA A	4	-
	A9Z24491	iID-vikavirtakytkin 4P 100A 300mA A	4	-
	A9Z21491	iID-vikavirtakytkin 4P 100A 30mA A	4	-
	A9Z22491	iID-vikavirtakytkin 4P 100A 100mA A	4	-
	A9Z25491	iID-vikavirtakytkin 4P 100A 300mA s A	4	-
	A9Z26491	iID-vikavirtakytkin 4P 100A 500mA A	4	-
	SI-tyyppi			
	A9Z31280	iID-vikavirtakytkin 2P 80A 30mA SI	2	-
	A9Z31291	iID-vikavirtakytkin 2P 100A 30mA SI	2	-
	A9Z31480	iID-vikavirtakytkin 4P 80A 30mA SI	4	-
	A9Z32480	iID-vikavirtakytkin 4P 80A 100mA SI	4	-
	A9Z35480	iID-vikavirtakytkin 4P 80A 300mA SI	4	-
	A9Z31491	iID-vikavirtakytkin 4P 100A 100mA SI	4	-
	A9Z32491	iID-vikavirtakytkin 4P 100A 100mA SI	4	-
A9Z35491	iID-vikavirtakytkin 4P 100A 300mA s SI	4	-	

	Tuotenro.	Kuvaus	Moduulilev. (18mm)	Snro
<b>iID vikavirtakytkimet</b>				
<b>Acti 9</b>				
<p>A-tyyppin vikavirtakytkin on suunniteltu toimimaan siten, että verkossa esiintyy sekä AC- että DC-komponentteja. Henkilösuojauksessa käytetään 30mA:n vikavirtakytkintä. Lisäksi on saatavilla herkkyydet 300mA palosuojaukseen sekä 500mA laitesuojaukseen. Tuotekuvauksessa kirjanmerkintä s tarkoittaa selektiivistä vikavirtakytkintä, jolloin esim 300mA s on selektiivinen 30mA:n tai 100mA:n viiveettömän kytkimen kanssa. SI-tyyppin vikavirtakytkintä käytetään sovelluksissa, joissa halutaan estää kuormasta johtuvien korkeataajuisten sysäyspiikkien aiheuttamat ei-toivotut laukaisut tai kytkin asennetaan hankaliin ympäristöihin, joissa mm. pöly, suolat tai kemikaalit voivat haitata sen toimintaa. Kaikkiin kytkimiin voidaan asentaa apu- ja hälytyskoskettimet katso sivu 31.</p> <p><b>Tekniset tiedot:</b>            Nimellisjännite: 230/400V AC            Nimellisvirta: 125A            Nimellinen laukaisuvirta: 30, 300, 500mA ja 30 ja 300mA selektiivinen (s).            Apukoskettimen asennus: kytkimen vasemmalle puolelle            Toimintatapa: Verkojännitteestä tai ulkoisesta tehollähteestä riippumaton toiminta            Liitännät: Molemmilla puolilla yksi tunneliliitin, joissa johtimen maksimi poikkipinta:            Säikeinen johdin: max 35 mm<sup>2</sup></p>				
A-tyyppi 125A	16924	iID-vikavirtakytkin 4P 125A 30mA s A	4	-
	16926	iID-vikavirtakytkin 4P 125A 300mA A	4	-
	16925	iID-vikavirtakytkin 4P 125A 300mA s A	4	-
	16927	iID-vikavirtakytkin 4P 125A 500mA s A	4	-
	16921	iID-vikavirtakytkin 4P 125A 300mA SI	4	-
	16920	iID-vikavirtakytkin 4P 125A 30mA SI	4	-



	Tuotenro.	Kuvaus	Moduulilev. (18mm)	Snro
<b>iID vikavirtakytkimet</b>				
<b>Acti 9</b>				
<p>B-tyypin vikavirtakytkimet on tarkoitettu käytettäväksi erikoiskäyttöissä, joissa on paljon tasajännitekomponentteja, kuten tasasuuntauspiirien, akkulateiden ja taajuusmuuttajien yhteydessä. Tuotteita löytyy herkkyyksillä 30, 300 ja 500mA. SI-tyypin vikavirtakytkintä käytetään sovelluksissa, joissa halutaan estää kuormasta johtuvien korkeataajuisten sysäyspiikkien aiheuttamat ei-toivotut laukaisut tai kytkin asennetaan hankaliin ympäristöihin, joissa mm. pöly, suolat tai kemikaalit voivat haitata sen toimintaa. Tuotekuvauksessa kirjanmerkintä s tarkoittaa selektiivistä vikavirtakytkintä. EV-merkintäinen versio on tarkoitettu käytettäväksi sähköauton lataussovelluksissa. Kytkimet voidaan varustaa apukoskettimella.</p> <p><b>Tekniset tiedot:</b>            Nimellisjännite: 230/400V AC            Nimellisvirta: 25 – 125A A            Toimintatapa: Verkkajännitteestä tai ulkoisesta tehollähteestä riippumaton toiminta            Liitännät: Molemmilla puolilla yksi tunnelliliitin, joissa johtimen maksimi poikkipinta:            Säikeinen johdin: max 35 mm<sup>2</sup></p>				
B-tyyppi	A9Z61225	Vikavirtakytkin B SI 25A 2P 30mA	4	32 543 54
	A9Z61240	Vikavirtakytkin B SI 40A 2P 30mA	4	32 543 55
	A9Z61263	Vikavirtakytkin B SI 63A 2P 30mA	4	32 543 56
	A9Z64225	Vikavirtakytkin B SI 25A 2P 300mA	4	32 543 57
	A9Z64240	Vikavirtakytkin B SI 40A 2P 300mA	4	32 543 58
	A9Z64263	Vikavirtakytkin B SI 63A 2P 300mA	4	32 543 59
	A9Z61425	Vikavirtakytkin B SI 25A 4P 30mA	4	32 543 60
	A9Z61440	Vikavirtakytkin B SI 40A 4P 30mA	4	32 543 61
	A9Z61463	Vikavirtakytkin B SI 63A 4P 30mA	4	32 543 62
	A9Z61480	Vikavirtakytkin B SI 80A 4P 30mA	4	32 543 65
	A9Z64425	Vikavirtakytkin B SI 25A 4P 300mA	4	32 543 66
	A9Z64440	Vikavirtakytkin B SI 40A 4P 300mA	4	32 543 67
	A9Z64463	Vikavirtakytkin B SI 63A 4P 300mA	4	32 543 68
	A9Z64480	Vikavirtakytkin B SI 80A 4P 300mA	4	32 543 69
	A9Z51225	Vikavirtakytkin B EV 2P 25A 30mA	4	32 543 70
	A9Z51240	Vikavirtakytkin B EV 2P 40A 30mA	4	32 543 71
	A9Z51440	Vikavirtakytkin B EV 4P 40A 30mA	4	32 543 72
	A9Z51463	Vikavirtakytkin B EV 4P 63A 30mA	4	32 543 73
	16763	Vikavirtakytkin 4P 125A 30mA B	4	-
	16764	Vikavirtakytkin 4P 125A 300mA B	4	-
	16765	Vikavirtakytkin 4P 125A 300mA S B	4	-
	16766	Vikavirtakytkin 4P 125A 500mA B	4	-



## Lisätarvikkeet

125A:n ja B-luokan vikavirtakytkimet

<b>Acti 9</b>				
	16940	OFsp-apukosketin 100-125A ja B-luokka	0,5	-



## Vikavirtakytkimet, REDs

Itsepalautuvat vikavirtakytkimet  
Nämä vikavirtakytkimet sopivat kohteisiin, joihin ei ole helppo päästä käsiksi tai jotka toimivat pitkiä aikoja ilman valvontaa.

	Tuotenro.	Kuvaus	Moduulilev. (18mm)	Snro
<b>Vikavirtakytkimet</b>				
<b>Acti 9</b>				
<p>A-tyyppin RED-kytkimissä on kaksi tai neljä napaa, ja ovat itsestään palautuvia. Lauettuaan vikavirtakytkin tarkistaa, onko vika vielä olemassa vai oliko se tilapäinen. Jos vika oli tilapäinen ja on kadonnut, kytkin kytkeytyy uudelleen. RED-kytkimien nimellisvirrat ovat 25, 40 ja 63 A ja nimellisvikavirta 30 mA. Kytkimisessä on etäindikointitoiminto.</p> <p><b>Tekniset tiedot:</b>            Nimellisjännite: 2P 230 V AC, 4P 400 V AC            Nimellisvirta: 25, 40, 63 A, nimellisvikavirta 30 - 300 mA 2-nap ja 4-nap            Taajuus: 50 Hz            Virtapiikin kesto: 250 A            Palautustoiminto:            Kytkeytymisen maksimiaika: 2-nap 90 s, 4-nap 10 s.            Peräkkäisten kytkeytymisten maksimimäärä 3 kpl            Lopettaa kytkeytymisyritykset, kun eristysvika: kyllä, 15 minuutissa            Liitännät: tunnelliliitin 35 mm<sup>2</sup>:n kaapelille</p>				
	18687	Vikavirtakytkin REDs 2P 25A 30mA A	4	32 538 08
	18689	Vikavirtakytkin REDs 2P 40A 30mA A	4	32 538 12
	18691	Vikavirtakytkin REDs 2P 63A 30mA A	4	32 538 16
	18264	Vikavirtakytkin REDs 4P 25A 30mA A	7	-
	18265	Vikavirtakytkin REDs 4P 25A 300mA A	7	-
	18266	Vikavirtakytkin REDs 4P 40A 30mA A	7	-
	18267	Vikavirtakytkin REDs 4P 40A 300mA A	7	-
	18268	Vikavirtakytkin REDs 4P 63A 30mA A	7	-
	18269	Vikavirtakytkin REDs 4P 63A 300mA A	7	-

## Vikavirtakytkimet REDtest

Itsepalautuvat vikavirtakytkimet, jossa on automaattinen testitoiminto  
Automaattisen palautumisen lisäksi testaa itse itsensä säännöllisesti.

	Tuotenro.	Kuvaus	Moduulilev. (18mm)	Snro
<b>Vikavirtakytkin</b>				
<b>Acti 9</b>				
<p>REDtest, A-tyyppi, 2-napainen, nimellisvirta 25 – 40 A ja nimellisvikavirta 30 mA. Säännöllisellä itsetestauksella varmistetaan laitteen toimintakunto. Testi suoritetaan automaattisesti joka 7. päivä. Kontaktien ohikytkennän ansiosta pääpiiri ei katkea testin aikana.</p> <p><b>Tekniset tiedot:</b>            Nimellisjännite: 230 V AC            Taajuus: 50 Hz            Virtapiikin kesto: 250 A            Palautustoiminto:            Yhden kytkeytymisen maksimiaika: 90 s. Peräkkäisten kytkeytymisten maksimimäärä: 3 kpl            Lopettaa kytkeytymisyritykset, jos eristysvika: Kyllä            Automaattinen testaus ilman että pääpiiri katkeaa            Testisyklin pituus: &lt; 5 min            Liitännät: tunnelliliitin kaapeleille 35 mm<sup>2</sup>:in saakka</p>				
	18280	Vikavirtakytkin REDtest 2P 25A 30MA A	4	32 538 20
	18281	Vikavirtakytkin REDtest 2P 40A 30MA A	4	32 538 22

# Vikavirtakytkimet, iIDK, A-tyyppi, 30mA ja 300mA laukaisuvirrat

	Tuotenro.	Kuvaus	Moduulilev. (18mm)	Snro
<b>ID vikavirtakytkimet</b>				
<b>Acti 9</b>				
Acti9 iIDK ovat tunneliliittimellä varustettuja A-tyypin vikavirtakytkimiä. Henkilösuojauksessa käytetään 30mA:n vikavirtakytkintä. Palosuojauksessa käytetään 300mA:n vikavirtakytkintä.				
<b>Tekniset tiedot:</b>				
Nimellisjännite: 230/400V AC				
Nimellisvirta: 25A, 40 tai 63A				
Nimellinen laukaisuvirta: 30mA ja 300mA				
Toimintatapa: Verkkajännitteestä tai ulkoisesta teholähteestä riippumaton toiminta.				
Ylempään liittimeen kytkettävän säikeisen johtimen maksimi poikkipinta: 25mm <sup>2</sup>				
	A9Z01225	Acti9 iIDK vikavirtakytk. 2P 25A 30mA A	2	32 541 29
	A9Z01240	Acti9 iIDK vikavirtakytk. 2P 40A 30mA A	2	32 541 36
	A9Z01425	Acti9 iIDK vikavirtakytk. 4P 25A 30mA A	2	32 541 30
	A9Z01440	Acti9 iIDK vikavirtakytk. 4P 40A 30mA A	2	32 541 31
	A9Z01463	Acti9 iIDK vikavirtakytk. 2P 63A 30mA A	2	32 541 33
	A9Z04440	Acti9 iIDK vikavirtakytk. 4P 40A 300mA A	2	32 541 34
	A9Z04463	Acti9 iIDK vikavirtakytk. 4P 63A 300mA A	2	32 541 35
	A9R90225 *	Acti9 iIDK vikavirtakytk. 2P 25A 30mA A	2	32 541 29
	A9R90240 *	Acti9 iIDK vikavirtakytk. 2P 40A 30mA A	2	32 541 36
	A9R90425 *	Acti9 iIDK vikavirtakytk. 4P 25A 30mA A	2	32 541 30
	A9R90440 *	Acti9 iIDK vikavirtakytk. 4P 40A 30mA A	2	32 541 31

\* saatavilla huhtikuu 2019

Tuoteno.	Kuvaus	Moduulilev. (18mm)	Snro
----------	--------	--------------------	------

## Vikavirtakatkaisijat

### iDPN Vig

iDPN Vig on 1-napaisen johdonsuojakatkaisijan ja vikavirtakytkimen yhdistelmä, jonka leveys kaksi moduulia (36 mm). Suoja on sähkömekaaninen ja se toimii ilman ulkoista jännitelähdettä.

iDPN Vig-katkaisijoissa voidaan käyttää samoja sähköisiä lisävarusteita kuin iC60-sarjassa. Virtakiskojen tuotenumero: 21505, 21507 ja 21093

#### Tekniset tiedot:

Nimellisjännite: 230V AC

Nimellisvirta: iDPN N Vig 4 - 40A, iDPN H Vig 6 - 32A, B- ja C-käyrä

Nimellinen laukaisuvirta: iDPN N Vig 30, 100 ja 300 mA, iDPN H Vig 30 ja 300 mA

Katkaisukyky: iDPN N Vig 6kA, iDPN H Vig 10kA

Toimintatapa: Verkköjännitteestä tai ulkoisesta teholahteesta riippumaton toiminta.



Liitännät: tunnelliliittimet kaapeleille 10mm<sup>2</sup> saakka

## Vikavirtakatkaisijat iDPN N Vig

### 1P + N 6kA

A9D55604	iDPN-vikavirtakatk 2B4 30mA A 6kA	2	-
A9D56606	iDPN-vikavirtakatk 2B6 30mA A 6kA	2	32 578 06
A9D56610	iDPN-vikavirtakatk 2B10 30mA A 6kA	2	32 578 10
A9D56616	iDPN-vikavirtakatk 2B16 30mA A 6kA	2	32 578 16
A9D56620	iDPN-vikavirtakatk 2B20 30mA A 6kA	2	-
A9D56625	iDPN-vikavirtakatk 2B25 30mA A 6kA	2	-
A9D56632	iDPN-vikavirtakatk 2B32 30mA A 6kA	2	-
A9D56640	iDPN-vikavirtakatk 2B40 30mA A 6kA	2	-
A9D32606	iDPN-vikavirtakatk 2C6 30mA A 6kA	2	32 567 06
A9D32610	iDPN-vikavirtakatk 2C10 30mA A 6kA	2	32 567 10
A9D32616	iDPN-vikavirtakatk 2C16 30mA A 6kA	2	32 567 16
A9D32620	iDPN-vikavirtakatk 2C20 30mA A 6kA	2	32 567 20
A9D32625	iDPN-vikavirtakatk 2C25 30mA A 6kA	2	32 567 25
A9D32632	iDPN-vikavirtakatk 2C32 30mA A 6kA	2	32 567 32
A9D32640	iDPN-vikavirtakatk 2C40 30mA A 6kA	2	32 567 40
A9D33606	iDPN-vikavirtakatk 2C6 30mA SI 6kA	2	32 568 06
A9D33610	iDPN-vikavirtakatk 2C10 30mA SI 6kA	2	32 568 10
A9D33616	iDPN-vikavirtakatk 2C16 30mA SI 6kA	2	32 568 16
A9D33620	iDPN-vikavirtakatk 2C20 30mA SI 6kA	2	32 568 20
A9D33625	iDPN-vikavirtakatk 2C25 30mA SI 6kA	2	32 568 25
A9D33632	iDPN-vikavirtakatk 2C32 30mA SI 6kA	2	32 568 32
A9D33640	iDPN-vikavirtakatk 2C40 30mA SI 6kA	2	32 568 40
A9D43606	iDPN-vikavirtakatk 2C6 300mA SI 6kA	2	-
A9D43610	iDPN-vikavirtakatk 2C10 300mA SI 6kA	2	-
A9D43616	iDPN-vikavirtakatk 2C16 300mA SI 6kA	2	-
A9D43620	iDPN-vikavirtakatk 2C20 300mA SI 6kA	2	-
A9D43625	iDPN-vikavirtakatk 2C25 300mA SI 6kA	2	-
A9D43632	iDPN-vikavirtakatk 2C32 300mA SI 6kA	2	-
A9D43640	iDPN-vikavirtakatk 2C40 300mA SI 6kA	2	-



	Tuotenro.	Kuvaus	Moduulilev. (18mm)	Snro
<b>Vikavirtakatkaisijat iDPN H Vigii</b>				
<b>1 P+N 10kA</b>				
	A9D37606	iDPN-vikavirtakatk 2C6 30mA A 10kA	2	32 569 06
	A9D37610	iDPN-vikavirtakatk 2C10 30mA A 10kA	2	32 569 10
	A9D37616	iDPN-vikavirtakatk 2C16 30mA A 10kA	2	32 569 16
	A9D37620	iDPN-vikavirtakatk 2C20 30mA A 10kA	2	32 569 20
	A9D37625	iDPN-vikavirtakatk 2C25 30mA A 10kA	2	32 569 25
	A9D37632	iDPN-vikavirtakatk 2C32 30mA A 10kA	2	32 569 32
	A9D38606	iDPN-vikavirtakatk 2C6 30mA SI 10kA	2	32 576 06
	A9D38610	iDPN-vikavirtakatk 2C10 30mA SI 10kA	2	32 576 10
	A9D38616	iDPN-vikavirtakatk 2C16 30mA SI 10kA	2	32 576 16
	A9D38620	iDPN-vikavirtakatk 2C20 30mA SI 10kA	2	32 576 20
	A9D38625	iDPN-vikavirtakatk 2C25 30mA SI 10kA	2	32 576 25
	A9D38632	iDPN-vikavirtakatk 2C32 30mA SI 10kA	2	32 576 32
	A9D48610	iDPN-vikavirtakatk 2C10 300mA A 10kA	2	32 577 10
	A9D48616	iDPN-vikavirtakatk 2C16 300mA A 10kA	2	32 577 16
	A9D48620	iDPN-vikavirtakatk 2C20 300mA SI 10kA	2	32 577 20
	A9D48625	iDPN-vikavirtakatk 2C25 300mA SI 10kA	2	32 577 25
	A9D48632	iDPN-vikavirtakatk 2C32 300mA SI 10kA	2	32 577 32

## Virtakiskot

### iDPN N Vigii ja iDPN H Vigii



21505	iDPN-virtakisko 3P+N 80A 12 mod (NL1, NL2, NL3,NL1...)	32 541 41
21507	iDPN-virtakisko 3P+N 80A 24 mod (NL1, NL2, NL3,NL1...)	32 541 42
21093	iDPN-virtakisko 3P+N 80A 48 mod (NL1, NL2, NL3,NL1...)	32 541 37
21098	iDPN 21* virtakiskon liitin harmaa 4kpl	32 541 39
21096	iDPN 21* kiskon hammassuoja 12x (3x18mod)	32 541 38
A9N21037	iDPN-virtakisko 1P+N+OF 63A 56 nap (AuxNL1, AuxNL1, AuxNL1...)	32 540 55
A9N21038	iDPN-virtakisko 3P+N+OF 63A 56 nap (AuxNL1AuxNL2AuxNL3, AuxNL1...)	32 540 56
A9N21039	IDPN-virtakiskon päätykappale 2P 10kpl	32 540 57
A9N21040	IDPN-virtakiskon päätykappale 4P 10kpl	32 540 58
A9N21041	iDPN-virtakiskon kytkentäliitin vaihe 10kpl	32 540 59
A9N21042	iDPN-virtakiskon kytkentäliitin nolla 10kpl	32 540 60

Tuotenro.	Kuvaus	Moduulilev. (18mm)	Snro
<b>Vikavirtakatkaisijat DCP N Vigi</b>			
<b>Acti 9</b>			
DCP N Vigi on 4-napaisen johdonsuojakatkaisijan ja vikavirtakytkimen yhdistelmä, jonka leveys neljä moduulia (72 mm). Suoja on sähkömekaaninen ja se toimii ilman ulkoista jännitelähdettä.			
<b>Tekniset tiedot:</b>			
Nimellisjännite: 400V AC			
Nimellisvirta: 10 – 32 A			
Nimellinen laukaisuvirta: 30 mA			
Katkaisukyky: 6 kA			
Laukaisukäyrä: B- ja C-käyrä			
Liitännät: tunneliliittimet säikeisille kaapeleille 1 – 25 mm <sup>2</sup>			
A9D87410	DCP N vikavirtakatk 4B10 30mA A 6kA	4	32 542 94
A9D87416	DCP N vikavirtakatk 4B16 30mA A 6kA	4	32 542 95
A9D87420	DCP N vikavirtakatk 4B20 30mA A 6kA	4	32 542 97
A9D87425	DCP N vikavirtakatk 4B25 30mA A 6kA	4	32 542 97
A9D87432	DCP N vikavirtakatk 4B32 30mA A 6kA	4	32 542 98
A9D67410	DCP N vikavirtakatk 4C10 30mA A 6kA	4	32 541 87
A9D67416	DCP N vikavirtakatk 4C16 30mA A 6kA	4	32 541 88
A9D67420	DCP N vikavirtakatk 4C20 30mA A 6kA	4	32 541 89
A9D67425	DCP N vikavirtakatk 4C25 30mA A 6kA	4	32 541 90
A9D67432	DCP N vikavirtakatk 4C32 30mA A 6kA	4	32 541 91



## DCP N Vigi sähköiset lisävarusteet

A9N19801	OF apukosketin vaihto DCP Vigi	0,5	32 541 82
A9N19802	SD hälytyskosketin vaihto DCP Vigi	0,5	32 541 84
A9N19803	OF/SD koskettimet vaihto DCP Vigi	0,5	32 541 86





Päivitetyn tuoteluettelon voit ladata kotisivuiltamme

[www.se.com/fi](http://www.se.com/fi)



	Tuotenro.	Kuvaus	Moduulilev. (18mm)	Snro
<b>Vikavirtalohkot</b>				
<b>Vigi iC60</b>				
<p>Vigi iC60 vikavirtalohko asennetaan katkaisijan oikealle puolelle. A9W*** vikavirtakytkin sopii iC60N ja iC60H sarjan katkaisijoihin. A9V*** vikavirtakytkin sopii iC60L sarjan katkaisijoihin. 2-, 3- ja 4-napaisia ≤ 25 A tai ≤ 63 A lohkoja käytetään vastaavien iC60-johdonsuojakatkaisijoiden yhteydessä. Kaksinapaisissa malleista A9W***** ja A9V51*** kytkennässä oltava Nolla- ja Vaihejohdin (P+N) ja A9V07263 toimii myös vaiheiden välillä. Lohko asennetaan katkaisijan oikealle puolelle, jolloin saadaan yhdistelmiä 1- ja 3-vaiheisille ryhmälähdöille (nollajohtimella tai ilman sitä). A-typin vikavirtakytkin on suunniteltu toimimaan siten, että verkossa esiintyy sekä AC- että DC-komponentteja. Henkilösuojauksessa käytetään 30 mA:n vikavirtakytkintä. Lisäksi on saatavilla herkkyydet 100 mA ja 300 mA palosuojaukseen. SI-typin vikavirtakytkintä käytetään sovelluksissa, joissa halutaan estää kuormasta johtuvien korkeataajuisien sysäyspiikkien aiheuttamat ei-toivotut laukaisut tai kytkin asennetaan hankaliin ympäristöihin, joissa mm. pöly, suolat tai kemikaalit voivat haitata sen toimintaa.</p> <p><b>Tekniset tiedot:</b>            Nimellisjännite: 240 - 400V AC            Nimellisvirta: ≤ 25 A tai ≤ 63 A            Nimellinen laukaisuvirta: 10, 30, 100 tai 300 mA            Katkaisukyky: johdonsuojakatkaisijan katkaisukyky            Toimintatapa: Verkkajohtimiteestä tai ulkoisesta tehollähteestä riippumaton toiminta            Liitännät:            ≤ 25 A: säikeinen kaapeli 16 mm<sup>2</sup>            ≤ 63 A: säikeinen kaapeli 25 mm<sup>2</sup></p>				
	A9W21225	iC60 Vigi -vikavirta 1P+N 25A 30mA A	1,5	32 540 62
	A9W22225	iC60 Vigi -vikavirta 1P+N 25A 100mA A	1,5	-
	A9W24225	iC60 Vigi -vikavirta 1P+N 25A 300mA A	1,5	-
	A9W21263	iC60 Vigi -vikavirta 1P+N 63A 30mA A	2	32 540 64
	A9W22263	iC60 Vigi -vikavirta 1P+N 63A 100mA A	2	-
	A9W24263	iC60 Vigi -vikavirta 1P+N 63A 300mA A	2	-
	A9V51225	iC60L -vikavirta 2P 25A 30mA	1,5	32 541 65
	A9V07263	iC60L -vikavirta 2P (L+L tai L+N) 63A 30mA	2	-
	A9W21325	iC60 Vigi -vikavirta 3P 25A 30mA A	3	32 540 65
	A9W24325	iC60 Vigi -vikavirta 3P 25A 300mA A	3	32 540 69
	A9W21363	iC60 Vigi -vikavirta 3P 63A 30mA A	3,5	32 540 66
	A9W21425	iC60 Vigi -vikavirta 4P 25A 30mA A	3	32 540 67
	A9W22425	iC60 Vigi -vikavirta 4P 25A 100mA A	3	-
	A9W24425	iC60 Vigi -vikavirta 4P 25A 300mA A	3	-
	A9W21463	iC60 Vigi -vikavirta 4P 63A 30mA A	3,5	32 540 68
	A9W22463	iC60 Vigi -vikavirta 4P 63A 100mA A	3,5	-
	A9W24463	iC60 Vigi -vikavirta 4P 63A 300mA A	3,5	-
	A9V51425	iC60L -vikavirta 4P 25A 30mA	3	32 541 66
	A9V51463	iC60L -vikavirta 4P 63A 30mA	3,5	-
	A9V54463	iC60L -vikavirta 4P 63A 300mA	3,5	-
A9W30225	iC60 Vigi -vikavirta 1P+N 25A 10mA SI	1,5	-	
A9W31225	iC60 Vigi -vikavirta 1P+N 25A 30mA SI	1,5	-	
A9W31263	iC60 Vigi -vikavirta 1P+N 63A 30mA SI	2	-	
A9W31325	iC60 Vigi -vikavirta 3P 25A 30mA SI	3	-	
A9W31363	iC60 Vigi -vikavirta 3P 63A 30mA SI	3,5	-	
A9W31463	iC60 Vigi -vikavirta 4P 63A 30mA SI	3,5	32 540 71	



	Tuotenro.	Kuvaus	Moduulilev. (18mm)	Snro
<b>Vikavirtalohkot</b>				
<b>Vigì C120</b>				
<p>Vigì IC60 vikavirtalohko asennetaan katkaisijan oikealle puolelle. 2-, 3- ja 4-napaisia <math>\leq 25</math> A tai <math>\leq 63</math> A lohkoja käytetään vastaavien C120 johdonsuojakatkaisijoiden yhteydessä.</p> <p>Lohko asennetaan katkaisijan oikealle puolelle, jolloin saadaan yhdistelmiä 1- ja 3-vaiheisille lähdoille (nollajohtimella tai ilman sitä).</p> <p>A-luokan vikavirtalohko voidaan valita 30, 100 tai 300 mA herkkyydellä. SI-tyyppin vikavirtakytkintä käytetään sovelluksissa, joissa halutaan estää kuormasta johtuvien korkeataajuisien sysäyspiikkien aiheuttamat ei-toivotut laukaisut tai kytkin asennetaan hankaliin ympäristöihin, joissa mm. pöly, suolat tai kemikaalit voivat haitata sen toimintaa. Mallistoasta löytyy myös selketiiviset mallit merkinnä s.</p>				
<b>Tekniset tiedot:</b>				
Nimellisjännite: 240 - 400V AC				
Nimellisvirta: $\leq 125$ A				
Nimellinen laukaisuvirta: 30, 300 tai 500 mA				
Katkaisukyky: johdonsuojakatkaisijan katkaisukyky				
Toimintatapa: Verkköjännitteestä tai ulkoisesta tehollähteestä riippumaton toiminta.				
Liitännät: säikeinen kaapeli 35 mm <sup>2</sup>				
	A9N18572	Vigì C120 2P 30mA A	3,5	-
	A9N18573	Vigì C120 2P 300mA A	3,5	-
	A9N18575	Vigì C120 3P 30mA A	5	-
	A9N18576	Vigì C120 3P 300mA A	5	-
	A9N18578	Vigì C120 4P 30mA A	5	-
	A9N18579	Vigì C120 4P 300mA A	5	-
	A9N18587	Vigì C120 4P 300mA A s	5	-
	A9N18588	Vigì C120 4P 500mA A s	5	-
	A9N18591	Vigì C120 2P 30mA SI	5	-
	A9N18592	Vigì C120 2P 300mA SI	5	-
A9N18556	Vigì C120 2P 300mA SI s	5	-	
	A9N18594	Vigì C120 3P 30mA SI	5	-
	A9N18595	Vigì C120 3P 300mA SI	5	-
	A9N18558	Vigì C120 3P 300mA SI s	5	-
	A9N18597	Vigì C120 4P 30mA SI	5	-
	A9N18598	Vigì C120 4P 300mA SI	5	-
	A9N18560	Vigì C120 4P 300mA SI s	5	-

# Ylijännitesuoja tyyppi 1

PRD1 Master  
Pienjänniteverkon ylijännitesuoja, salamavirtasuoja

## Ylijännitesuojat

### PRD1 Master, Salamavirta-/karkeasuoja

Tyyppin 1 suojaa käytetään salamavirtasuojana rakennusten pääkeskuksissa tai sähkömittarikeskuksissa sähkönsyötön tulevalle puolella, tapauksissa joissa rakennuksessa on ukkosenjohdatin tai laite sijaitsee noin 50 metrin etäisyydellä sellaisesta. Soveltuu myös tapauksiin, joissa rakennusta syötetään ilmajohdoilla. Välittömästi ylijännitesuojan ylävirtapuolelle asennetaan oikosulkusuoja (sulake tai katkaisija valmistajan ohjeen mukaan), jonka katkaisukyky vastaa vähintään sitä oikosulkuvirtaa, joka voi esiintyä sijaintikohdassa. PRD1 Master ylijännitesuojissa on plug-in-tyyppiset, vaihdettavat ylijännitesuojapatruunat. Tyyppin 1-suojan lisäksi pitää aina käyttää tyyppin 2-suojia. Laitteet on varustettu hälytyskoskettimella.

#### Tekniset tiedot:

Nimellisjännite  $U_c$ : PRD1 Master 1P, 1P+N, 3P, 3P+N 350V AC

Verkkojännite  $U_n$ : 230/400V AC

Salamasuojauksen impulssivirta (10/380) limp: 25 kA

Jäännösjännite  $U_p$ : 1,5 kV

Liitännät: PRD1 Master säikeinen kaapeli 25 mm<sup>2</sup> saakka



Tuotenro.	Kuvaus	Moduulilev. (18mm)	Snro
16361	PRD1 Master ylijännitesuoja T1 1P+N+PE TNS häl. kosk.	4	58 152 74
16362	PRD1 Master ylijännitesuoja T1 3P+PEN TNC häl.kosk.	6	58 152 75
16363	PRD1 Master ylijännitesuoja T1 3P+N+P TNS häl.kosk.	8	58 152 76

# Ylijännitesuoja tyyppi 2

iPRD  
Pienjänniteverkon ylijännitesuoja  
epäsuoria ylijänniteitä vastaan

## Ylijännitesuojat

### iPRD ja iQuick PRD, väliportaan suoja

Tyyppin 2-suojat on tarkoitettu suojaamaan alhaisemman energiatason omaavia, epäsuoria, ylijänniteitä vastaan; käytetään siellä, missä suorien iskujen vaaraa ei ole tai ylijännitesuoja asennetaan ala-/ryhmäkeskukseen tyyppin 1 suojan jälkeen.

iPRD ja iQuick ylijännitesuojissa on plug-in-tyyppiset, vaihdettavat ylijännitesuojapatruunat.

Suojat ovat varustettu hälytyskoskettimella (r) tai ilman.

Jos kohteessa oleva riski suoran salamaiskun vaikutuksille on pieni (esim syöttökaapeli upotettu maahan), niin valitse  $I_{max}$  20kA. Mitä suurempi riski suoran salamaiskun vaikutuksille, niin valitse suoja korkeammalla  $I_{max}$  arvolla (40kA tai 65kA).

iQuick PRD-ylijännitesuojat sisältävät erotus-/katkaisijatoiminon, jolloin erillistä suojalaitetta (sulake/katkaisija) ei tarvita ylijännitesuojan eteen.

#### Tekniset tiedot:

Nimellisjännite  $U_c$ : 1P 260V AC, 2P - 4P 340V AC

Verkkojännite  $U_n$ : 230/400V AC

Jäännösjännite  $U_p$ : PRD65  $\leq$  1,5 kV, PRD40 ja PRD20  $\leq$  1,4 kV

Suurin purkausvirta  $I_{max}$  (8/20): 65kA / 40kA / 20kA

Liitännät: tunneliliittimet kaapeleille 2,5 – 25 mm<sup>2</sup>



A9L20100	iPRD ylijännitesuoja T2 20 1P L/N +PE TN	1	32 542 11
A9L20501	iPRD ylijännitesuoja T2 20r 1P+N+PE TNS häl.kosk.	2	32 542 14
A9L20300	iPRD ylijännitesuoja T2 20 3P+PEN TNC	3	32 542 13
A9L20601	iPRD ylijännitesuoja T2 20r 3P+N+PE TNS häl.kosk	4	32 541 79
A9L40101	iPRD ylijännitesuoja T2 40r 1P L/N +PE TN häl.kosk.	1	32 542 15
A9L40501	iPRD ylijännitesuoja T2 40r 1P+N+PE TNS häl.kosk.	2	32 542 19
A9L40300	iPRD ylijännitesuoja T2 40r 3P+PEN TNC	3	32 543 30
A9L40301	iPRD ylijännitesuoja T2 40r 3P+PEN TNC häl.kosk.	3	32 542 18
A9L40601	iPRD ylijännitesuoja T2 40r 3P+N+PE TNS häl.kosk.	4	32 542 21
A9L65101	iPRD ylijännitesuoja T2 65r 1P L/N +PE TN häl.kosk	1	32 542 22
A9L65501	iPRD ylijännitesuoja T2 65r 1P+N+PE TNS häl.kosk.	2	32 542 26
A9L65301	iPRD ylijännitesuoja T2 65r 3P+PEN TNC häl.kosk.	3	32 542 24
A9L65601	iPRD ylijännitesuoja T2 65r 3P+N+PE TNS häl.kosk.	4	32 542 27

## Ylijännitesuoja tyyppi 2

iPRD

Pienjänniteverkon ylijännitesuoja epäsuoria  
ylijänniteitä vastaan

	Tuotenro.	Kuvaus	Moduulilev. (18mm)	Snro
<b>Ylijännitesuojat</b>				
	<b>iPRD ja iQuick PRD</b>			
	A9L16292	iQuick ylijännitesuoja PRD T2 40r 1P+N+PE häl	1	58 152 08
	A9L16293	iQuick ylijännitesuoja PRD T2 40r 3P+PEN häl	3	58 152 09
	A9L16294	iQuick ylijännitesuoja PRD T2 40r 3P+N+PE häl	4	58 152 10
	A9L16295	iQuick ylijännitesuoja PRD T2 20r 1P+N+PE häl	2	58 152 11
	A9L16296	iQuick ylijännitesuoja PRD T2 20r 3P+PEN häl	3	58 152 12
	A9L16297	iQuick ylijännitesuoja PRD T2 20r 3P+N+PE häl	4	58 152 13

## Ylijännitesuoja, yhdistelmä tyyppi 1+2

### Yhdistelmäsuojat



#### iPRF1 ja iPRD1, tyyppi 1+2

Yhdistelmäsuojissa 1+2 olemme yhdistäneet kummankin tyypin ominaisuudet samaan laitteeseen. Tyypin 1+2 ylijännitesuojasuoja johtaa pois suuria energiamääriä samalla kun suojalla on alhainen jäännösjännitetaso. Ne ovat erityisen sopivia silloin, kun on olemassa suoran iskun vaara ja järjestelmä on rakennettu niin, että suojattavat laitteet sijaitsevat keskuksen lähellä.

iPRF1 12,5r ovat kiihteitä ja ja PRD1 25r ovat plug-in tyyppisiä. iPRD suojat on varustettu hälytyskosketimella.

#### Tekniset tiedot:

Nimellisjännite  $U_c$ : 350V AC

Verkojännite  $U_n$ : 230/400V AC

Salamasuojauksen impulssivirta (10/380) limp: iPRF1 12,5kA ja iPRD1 25kA

Suurin purkausvirta  $I_{max}$  (8/20): iPRF1 50kA ja iPRD1 40kA

Jäännösjännite:  $\leq 1,5$  kV

Liitännät: tunneliliittimen kaapelille iPRF1 12,5r 10 – 25 mm<sup>2</sup>, PRD1 25r 2,5 – 25 mm<sup>2</sup>



A9L16633	iPRF ylijännitesuoja T1+T2 12r 3P+PEN TNC häl.kosk.	4	58 152 79
A9L16634	iPRF ylijännitesuoja T1+T2 12r 3P+N+PE TNS häl.kosk.	4	58 152 80
16331	PRD1 ylijännitesuoja T1+T2 25r 3P+PEN TNC häl.kosk	6	32 541 98
16332	PRD1-ylijännitesuoja T1+T2 25r 3P+N+PE TNS häl. kosk.	8	58 152 72

	Tuotenro.	Kuvaus	Moduulilev. (18mm)	Snro
<b>Laitesuojat</b>				
<b>iPRD ja iQuick PRD, tyyppi 2+3</b>				
Laitesuojat on testattu tyyppien 2 ja 3 mukaan. Asennetaan mahdollisimman lähelle kuormaa. Suojattava laite sijaitsee yli 10m etäisyydellä tyyppin 2 suojasta.				
Suojat ovat 1 - 4-napaisia ja plug-in-tyyppisiä. Ne on varustettu hälytyskoskettimella (r), tai ilman. iQuick PRD-ylijännitesuojat sisältävät erotintoiminnon.				
iQuick PRD-ylijännitesuojat sisältävät erotus-/katkaisijatoiminnon, jolloin erillistä suojalaitetta (sulake/katkaisija) ei tarvita ylijännitesuojan eteen.				
<b>Tekniset tiedot:</b>				
Nimellisjännite Uc: 1P 260V AC, 2P-4P 340V AC				
Verkkajännite Un: 230/400V AC				
Jäännösjännite: ≤ 1,4 kV				
Suurin purkausvirta I <sub>max</sub> (8/20): 8kA				
Liitännät: tunneliliittimet kaapeleille 2,5 - 25 mm <sup>2</sup> .				
	A9L08100	iPRD ylijännitesuoja T2+3 8 1P L/N+PE TN	1	32 542 00
	A9L08200	iPRD ylijännitesuoja T2+3 8 2P+PEN TNC	2	-
	A9L08501	iPRD ylijännitesuoja T2+3 8r 1P+N+PE TNS häl.kosk.	2	32 542 08
	A9L08300	iPRD ylijännitesuoja T2+3 8 3P+PEN TNC	3	32 542 07
	A9L08601	iPRD ylijännitesuoja T2+3 8r 3P+N+PE TNS häl.kosk.	4	32 542 09
	A9L16298	iQuick ylijännitesuoja PRD T2 8r 1P+N+PE häl	2	58 152 14
	A9L16299	iQuick ylijännitesuoja PRD T2 8r 3P+PEN häl	3	58 152 15
	A9L16300	iQuick ylijännitesuoja PRD T2 8r 3P+N+PE häl	4	58 152 16

## Telesuoja

Käytetään analogisten ja digitaalisten puhelinverkkojen suojana.

	Tuotenro.	Kuvaus	Moduulilev. (18mm)	Snro
<b>Telesuoja</b>				
<b>iPRC ja iPRI</b>				
iPRC-suojat on tarkoitettu analogiseen puhelinverkkoon.				
iPRI-suojat sopivat digitaalisille puhelinverkoille sekä mittalaitteille, tietokoneille ja jänniteagregaatteille.				
<b>Tekniset tiedot:</b>				
Nimellisjännite Uc: iPRC 180V DC, 130V AC. iPRI 53V DC, 37V AC				
Verkkajännite Un: iPRC < 130V AC, iPRI 48V DC				
Suojattujen johtimien määrä: 2				
Suurin purkausvirta I <sub>max</sub> : iPRC 18kA, iPRI 10kA				
Nimellinen poisjohtamiskyky I <sub>n</sub> : 10kA				
Jäännösjännite U <sub>p</sub> : iPRC 300V, iPRI 70V				
Liitännät: tunneliliittimet kaapeleille 0,2 - 2,5 mm <sup>2</sup>				
	A9L16337	iPRC-ylijännitesuoja telecom analog	1	58 152 77
	A9L16339	iPRI-ylijännitesuoja telecom digit	1	58 152 78

	Tuotenro.	Kuvaus	Snro
--	-----------	--------	------

Varapatruunat

Varapatruunat plug-in-tyyppisiin ylijännitesuojiiin



**Tyypille 1 ja tyypille 1+2**

16314	Varapatruuna PRD1 Master vaihe	58 152 66
16315	Varapatruuna PRD1 25r 1P tyyppi 1	58 152 67
16316	Varapatruuna PRD1 25r 1P+N tyyppi 2	58 152 68
16317	Varapatruuna PRD1 PRD1 Master tai PRD1 25r nolla	58 152 69



**Tyyppi 2**

A9L08102	iPRD varapatruuna 8r vaihe	32 542 05
A9L20102	iPRD varapatruuna 20r vaihe	32 542 12
A9L40102	iPRD varapatruuna 40r vaihe	32 542 17
A9L65102	iPRD varapatruuna 65r vaihe	32 542 23
A9L00002	iPRD varapatruuna 8r-65r nolla	32 541 99



**iQuick PRD**

A9L16310	iQuick-varapatruuna PRD 40r	58 152 17
A9L16311	iQuick-varapatruuna PRD 20r	58 152 18
A9L16312	iQuick-varapatruuna PRD 8r	58 152 19
A9L16313	iQuick-varapatruuna PRD nolla	58 152 20

	Tuotenro.	Kuvaus	Moduulilev. (18mm)	Snro
<b>Valokaarivikasuojat</b>				
<b>iARC ja iDPN N Arc</b>				
<p>Valokaarivikasuoja (AFDD) suojaa valokaarivikojen aiheuttamilta tulipaloilta katkaisemalla virransyötön ennenkuin valokaari aiheuttaa palovaaran. Laitte suojaa sekä sarja- että rinnakkaisvalokaarilta, jotka voivat aiheutua mm. huonoista liitoksista sekä johdinvioista.</p> <p>iDPN N Arc on yhdistelmälaite, joka sisältää johdonsuojakatkaisijan ja valokaarivikasuojan. iARC on pelkkä valokaarivikasuoja. Kaikki laitteet sopivat käytettäväksi iDPN-virtakiskon kanssa.<sup>1)</sup></p>				
<b>Tekniset tiedot:</b>				
Standardinmukaisuus:				
iDPN N Arc: IEC 62606, IEC 60898-1				
iARC: IEC 62606				
Nimellisjännite: 230 V AC 50 Hz (IEC 62606 mukainen)				
Säikeisten johtimien maksimi poikkipinta-ala: 10 mm <sup>2</sup>				
Tuloliitäntä: yläpuolella				
	A9FDB606	Acti 9 iDPN N Arc valokaarivikasuoja C 6A 1P+N	2	-
	A9FDB610	Acti 9 iDPN N Arc valokaarivikasuoja C 10A 1P+N	2	-
	A9FDB613	Acti 9 iDPN N Arc valokaarivikasuoja C 13A 1P+N	2	-
	A9FDB616	Acti 9 iDPN N Arc valokaarivikasuoja C 16A 1P+N	2	-
	A9FDB620	Acti 9 iDPN N Arc valokaarivikasuoja C 20A 1P+N	2	-
	A9FDB625	Acti 9 iDPN N Arc valokaarivikasuoja C 25A 1P+N	2	-
	A9FDB7606	Acti 9 iDPN N Arc valokaarivikasuoja B 6A 1P+N	2	-
	A9FDB7610	Acti 9 iDPN N Arc valokaarivikasuoja B 10A 1P+N	2	-
	A9FDB7613	Acti 9 iDPN N Arc valokaarivikasuoja B 13A 1P+N	2	-
	A9FDB7616	Acti 9 iDPN N Arc valokaarivikasuoja B 16A 1P+N	2	-
	A9FDB7620	Acti 9 iDPN N Arc valokaarivikasuoja B 20A 1P+N	2	-
	A9FDB7616	Acti 9 iDPN N Arc valokaarivikasuoja B 25A 1P+N	2	-
	A9FDD225	Acti 9 iArc valokaarivikasuoja 25A 1P+N	2	-

<sup>1)</sup> Myynnissä alkaen huhtikuu 2019

	Tuotenro.	Kuvaus	Moduulilev. (18mm)	Snro
<b>Moduulikontaktorit</b>				
<b>iCT</b>				
Kontaktorit ovat hiljaisia (<20 dB). Punainen indikointi edessä osoittaa, että kela on vetäneenä.				
<b>Tekniset tiedot:</b>				
Nimellisjännite: 1P/2P 250V AC, 3P/4P 400V AC				
Nimellisvirta: 16 – 100 A AC7a (lämmitys) lämpötilassa 40 °C				
Taajuus: 50 Hz				
Ohjausjännite: 24 V AC + 10 %, 230/240V AC, -15 %/+6 %				
iCT-moduulikontaktori vaihtokytkimellä:				
Käyttötarkoitus: Valaistus- ja sähkölämmityspiireihin, joiden virta on korkeintaan 63 A.				
3-asentoinen vaihtokytkin: 1 – Automaattinen – 0				
<b>Tekniset tiedot:</b>				
Nimellisjännite: 1P/2P 250V AC ja 3P/4P 400V AC				
Nimellisvirta: 16 – 63A AC7a				
Taajuus: 50 Hz				
Ohjausjännite: 12-24 V AC -10 %/ +10 %, 230/240V AC, -15 %/+10 %				
Säikeisten johtimen maksimi poikkipinta:				
Ohjauspiiri: 1,5 mm <sup>2</sup>				
Päävirtapiiri: 16 ja 25A : 4 mm <sup>2</sup> , 40 ja 63A: 16 mm <sup>2</sup> , 100A: 35 mm <sup>2</sup>				
	A9C22111	iCT-moduulikontaktori 16A 1s 24 VAC	1	37 815 66
	A9C22114	iCT moduulikontaktori 16A 4s 24VAC	1	-
	A9C22115	iCT-moduulikont 16A 1av+1s 24 VAC	1	37 815 67
	A9C22711	iCT-moduulikontaktori 16A 1s 230VAC	1	37 815 68
	A9C22712	iCT-moduulikontaktori 16A 2s 230VAC	1	37 815 69
	A9C22715	iCT-moduulikont 16A 1av+1s 230VAC	1	37 815 70
	A9C22818	iCT-moduulikont 16A 2av+2s 230VAC	2	37 815 72
	A9C22813	iCT moduulikontaktori 16A 3s 230VAC	2	37 600 55
	A9C22814	iCT-moduulikontaktori 16A 4s 230VAC	2	37 815 71
	A9C20132	iCT-moduulikontaktori 25A 2s 24 VAC	1	37 815 11
	A9C20731	iCT-moduulikontaktori 25A 1s 230VAC	1	37 815 21
	A9C20732	iCT-moduulikontaktori 25A 2s 230VAC	1	37 815 22
	A9C20736	iCT-moduulikontaktori 25A 2av 230VAC	1	37 815 23
	A9C20833	iCT-moduulikontaktori 25A 3s 230VAC	2	37 815 24
	A9C20134	iCTmoduulikontaktori 25A 4s 24VAC	2	37 815 13
	A9C20834	iCT-moduulikontaktori 25A 4s 230VAC	2	37 815 25
	A9C20837	iCT-moduulikontaktori 25A 4av 230VAC	2	37 815 26
	A9C20838	iCT-moduulikont 25A 2av+2s 230VAC	2	37 815 27
	A9C20842	iCT-moduulikontaktori 40A 2s 230VAC	2	37 815 28
	A9C20843	iCT-moduulikontaktori 40A 3s 230VAC	3	37 815 29
	A9C20844	iCT-moduulikontaktori 40A 4s 230VAC	3	37 815 44
	A9C20847	iCT-moduulikontaktori 40A 4av 230VAC	3	37 815 45
	A9C20162	iCT-moduulikontaktori 63A 2s 24 VAC	2	37 815 17
	A9C20862	iCT-moduulikontaktori 63A 2s 230VAC	2	37 815 46
	A9C20863	iCT-moduulikontaktori 63A 3s 230VAC	3	37 815 47
	A9C20164	iCT-moduulikontaktori 63A 4s 24 VAC	3	37 815 18
	A9C20167	iCT-moduulikontaktori 63A 4av 24 VAC	3	37 815 19
	A9C20864	iCT-moduulikontaktori 63A 4s 230VAC	3	37 815 48
	A9C20867	iCT-moduulikontaktori 63A 4av 230VAC	3	37 815 49
	A9C20882	iCT-moduulikontaktori 100A 2s 230VAC	6	37 815 51
	A9C20884	iCT-moduulikontaktori 100A 4s 230VAC	6	37 815 52
	A9C23712	iCT-moduulikontaktori 1-A-0 16A 2s 230VAC	1	37 815 73
	A9C23715	iCT-moduulikont. 1-A-0 16A 1av+1s 230VAC	1	37 815 74
	A9C21732	iCT-moduulikont. 1-A-0 25A 2s 230VAC	1	37 815 53





	Tuotenro.	Kuvaus	Moduulilev. (18mm)	Snro
<b>Moduulikontaktorit</b>				
	<b>iCT</b>			
	A9C21833	iCT-moduulikont 1-A-0 25A 3s 230VAC	2	37 815 54
	A9C21834	iCT-moduulikont 1-A-0 25A 4s 230VAC	2	37 815 55
	A9C21842	iCT-moduulikont 1-A-0 40A 2s 230VAC	2	37 815 61
	A9C21844	iCT-moduulikont 1-A-0 40A 4s 230VAC	3	37 815 63
	A9C21862	iCT-moduulikont 1-A-0 63A 2s 230VAC	2	37 815 64
	A9C21864	iCT-moduulikont 1-A-0 63A 4s 230VAC	3	37 815 65



# Kontaktorit

	Tuotenro.	Kuvaus	Moduulilev. (18mm)	Snro
<b>Moduulikontaktorit</b>				
	<b>iCT+</b>			
	<p>iCT+ nollapistekytkenäiset kontaktorit ehkäisevät satunnaisia kytkenäivirtapiikkejä, ja pidentävät siten kontaktorin käyttöikä ja ehkäisevät johdonsuojien satunnaisia laukeamisia. Näin järjestelmän ylittöitöksen tarve pienenee. Soveltuu erityisesti LED-valaistussovelluksiin. Kontaktorit ovat hiljaisia (&lt;10 dB). Punainen indikointi edessä osoittaa, että kela on vetäneenä.</p> <p><b>Tekniset tiedot:</b>            Nimellisjännite: 250V AC            Nimellisvirta: 20A AC7a (lämmitys) ja AC7b (moottori) lämpötilassa 40 °C            Taajuus: 50 Hz            Ohjausjännite: 230/240V AC, -15 %/+6 %            Käyttöikä: 5000000 päällekytkentää</p> <p>Säikeisten johtimen maksimi poikkipinta:            Ohjauspiiri: 1,5 mm<sup>2</sup>            Päävirtapiiri: 4 mm<sup>2</sup></p>			
A9C15030	iCT+ moduulikontaktori 20A 1s 230VAC	1	37 815 83	
A9C15031	iCT+ moduulikontaktori 1-A-0 20A 1s 230VAC käsi/auto	1	37 815 84	



Tiesitkö, että kotisivumme välilehdeltä ”Sinun alueesi” löydät tietoa omalta alaltasi.

[www.se.com/fi](http://www.se.com/fi)

	Tuotenro.	Kuvaus	Moduulilev. (18mm)	Snro	
<b>Sysäysreleet</b>					
<b>iTL</b>					
iTL-sysäysreleet sisältävät avautuvan (NC) ja/tai sulkeutuvan (NO) koskettimen. iETL-lisäkoskettimilla releistä voi rakentaa 3- tai 4-napaisia malleja. Sysäysreleitä käytetään pääasiassa valaistusryhmien ohjaukseen. Ohjausimpulssin kesto on 50 ms. Kytöntöjen suurin määrä minuutissa on 5 kpl.					
<b>Tekniset tiedot, iTL 16A</b>					
<b>Tehopiiri</b>					
- nimellisvirta: In 16A $\cos \varphi = 0,6$					
- nimellisjännite: TL 1P/2P 250V AC, TL 4P, TL+ETL 3P, 4P 415 V AC					
- taajuus: 50/60 Hz					
<b>Ohjauspiiri</b>					
- ohjausjännite: 12 - 240V AC, 6 - 110V DC					
- pito: 1P, 2P, 3P 19 VA, 4P 38 VA					
- johtimien poikkipinta: ohjauspiiri 0,5 – 6 mm <sup>2</sup> , päävirtapiiri 10 mm <sup>2</sup>					
	A9C30811	iTL-sysäysrele 16A 1s 230VAC/110VDC	1	27 207 98	
	A9C30311	iTL-sysäysrele 16A 1s 130VAC/48VDC	1	27 207 96	
	A9C30211	iTL-sysäysrele 16A 1s 48VAC/24 VDC	1	27 207 93	
	A9C30111	iTL-sysäysrele 16A 1s 24 VAC/12VDC	1	27 207 90	
	A9C30011	iTL-sysäysrele 16A 1s 12VAC/6VDC	1	27 207 88	
	A9C30812	iTL-sysäysrele 16A 2s 230VAC/110VDC	1	27 207 99	
	A9C30312	iTL-sysäysrele 16A 2s 130VAC/48VDC	1	27 207 97	
	A9C30212	iTL-sysäysrele 16A 2s 48VAC/24 VDC	1	27 207 94	
	A9C30112	iTL-sysäysrele 16A 2s 24 VAC/12VDC	1	27 207 91	
	A9C30012	iTL-sysäysrele 16A 2s 12VAC/6VDC	1	27 207 89	
	A9C30814	iTL-sysäysrele 16A 4s 230VAC/110VDC	2	27 209 00	
	A9C30815	iTL-sysäysrele 16A 1av+1s 230VAC/110VDC	1	27 209 01	
	A9C30215	iTL-sysäysrele 16A 1av+1s 48VAC/24 VDC	1	27 207 95	
	A9C30115	iTL-sysäysrele 16A 1av+1s 24 VAC/12VDC	1	27 207 92	
	A9C33811	iTLc keskitetty ohjaus 16A 1s 230VAC	1	27 209 12	
	A9C33211	iTLc keskitetty ohjaus 16A 1s 48VAC	1	27 209 11	
	A9C33111	iTLc keskitetty ohjaus 16A 1s 24 VAC	1	27 209 10	
	A9C32811	iTLs sysäysrele 16A 1v+1s 230VAC/110VDC	1	27 209 07	
	A9C34811	iTLm itsepitävä ohjaus 16A 1s 230VAC	1	27 209 13	
	A9C32816	iETL laajennus 16A 1v+1s 230VAC/110VDC	1	27 209 08	
	A9C32316	iETL laajennus 16A 1v+1s 130VAC/48VDC	1	27 209 06	
	A9C32216	iETL laajennus 16A 1v+1s 48VAC/24 VDC	1	27 209 05	
	A9C32116	iETL laajennus 16A 1v+1s 24 VAC/12VDC	1	27 209 04	
	A9C32016	iETL laajennus 16A 1v+1s 12VAC/16VDC	1	27 209 03	
	A9C30831	iTL-sysäysrele 32A 1s 230VAC	1	27 209 02	
	A9C32836	iETL laajennus 32A 1s 230VAC	1	27 209 09	
	<b>iTL+</b>				
	iTL+ nollapistekytentäiset sysäysreleet ehkäisevät satunnaisia kytkentävirtapiikkejä, ja pidentävät siten releen käyttöikää ja ehkäisevät johdonsuojien satunnaisia laukeamisia. Näin järjestelmän ylimitoituksen tarve pienenee. Soveltuu erityisesti LED-valaistussovelluksiin.				
	<b>Tekniset tiedot:</b>				
	Nimellisjännite: 250V AC				
	Nimellisvirta: 16A				
	Taajuus: 50 Hz				
	Ohjausjännite: 230/240V AC, -15 %/+6 %				
Käyttöikä: 5000000 päällekytkentää (AC-21 ja AC-22)					
Säikeisten johtimen maksimi poikkipinta:					
Ohjauspiiri: 1,5 mm <sup>2</sup>					
Päävirtapiiri: 4 mm <sup>2</sup>					
	A9C15032	iTL+ sysäysrele 16A 1s 230VAC 1-A-0	1	27 210 45	

	Tuotenro.	Kuvaus	Moduulilev. (18mm)	Snro
<b>Välireleet</b>				
<b>iRLI</b>				
<p>iRLI ja lisäosa iERL vaihtavat kahden piirin välillä, kun releen kelalla johdetaan jännite. iRLI-välireleet sisältävät yhden sulkeutuvan (NO) ja yhden vaihtokoskettimen (NO/NC). iERL-lisäkoskettimella voidaan lisätä kosketintoimintoja (Maks. 3 kpl./iRLI).</p> <p><b>Tekniset tiedot</b>            Nimellisjännite 250 V AC            Nimellisvirta 10 A, kun <math>\cos \varphi = 1</math>            Ohjauspiiri            - nimellisjännite: 12 – 240 V AC            - taajuus: 50/60 Hz            Kytkeä ja pito: 4 VA, iRLI+iERL 8 VA            Johtimien poikkipinta: tunneliliittimet 0,5 - 6 mm<sup>2</sup></p>				
	A9E15535	iRLI-välirele 1v+1s 230VAC	1	27 209 14
	A9E15536	iRLI-välirele 1v+1s 48VAC	1	27 209 15
	A9E15537	iRLI-välirele 1v+1s 24 VAC	1	27 209 16
	A9E15538	iRLI-välirele 1v+1s 12VAC	1	27 209 17
	A9E15539	iERL laajennus 1v+1s 230VAC iRLi	1	27 209 18
	A9E15540	iERL laajennus 1v+1s 48VAC iRLi	1	-
	A9E15541	iERL laajennus 1v+1s 24 VAC iRLi	1	27 209 19
	A9E15542	iERL laajennus 1v+1s 12VAC iRLi	1	27 209 20

	Tuotenro.	Kuvaus	Moduulilev. (18mm)	Snro
<b>Lisävarusteet</b>				
<b>Acti 9</b>				
	iCT-moduulikontactorien sähköisiin lisävarusteisiin kuuluu seuraavia contactorin sivulle asennettavia tuotteita.			
	- iACT-apukosketin, joka sisältää yhden avautuvan ja yhden sulkeutuvan koskettimen.			
	Nimellisjännite: 24 -230V AC/DC taajuudella 50Hz			
	Nimellisvirta: max 2A jännitteellä 240V AC/DC $\cos\phi=1$ , min 10mA jännitteellä 24 V AC/DC			
	Asennus: oikealle sivulle			
	- iACP-kelavaimennusyksiköt vaimentavat contactorin kelalta tulevat jännitepiikit. Se voidaan asentaa kahden contactorin väliin, joillon kelavaimennus toimii molemmille contactoreille (iCT 25A ja sitä suuremmat).			
	- iACTc-pito/impulssiohjain iCT-contactorille, jolloin voidaan ohjata yhtä contactoria kahdelle eri signaalilla, pulssilla ja kiinteällä signaalilla. Viimeksi vastaanotettu signaali on aina ensisijainen (iCT 25A ja sitä suuremmat).			
	- iACT24 ohjain Smartlink -järjestelmään. Ohjausjännite Smartlink 24 V DC, ohjausjännite iCT 230V AC (iCT 25A ja sitä pienemmät).			
	A9C15914	iACT-kontactorin apukosketin 1av+1s iCT	0,5	37 815 01
	A9C15919	iACTP 2 kelavaimennuspiiriä 12-48VAC	1	37 815 02
A9C15920	iACTP 2 kelavaimennuspiiriä 230VAC	1	37 815 03	
A9C18308	iACTc pito/impulssi-ohjaus 230VAC iCT	1	-	
A9C18309	iACTc pito/impulssi-ohjaus 24 VDC iCT	1	37 815 05	
A9C15924	iACT24 Smartlink -ohjain iCT-contactorille 25A saakka	1	37 815 04	

## Sysäysreleiden lisävarusteet

	Tuotenro.	Kuvaus	Moduulilev. (18mm)	Snro
<b>Lisävarusteet</b>				
<b>Acti 9</b>				
	iTL-sysäysreleiden lisävarusteisiin kuuluvat seuraavat tuotteet:			
	- iATL24 ohjain mahdollistaa iTL-releen ohjauksen Smartlink -järjestelmän kautta. Ohjausjännite Smartlink 24 V DC, ohjausjännite iTL 230V AC			
	- iATLc, iATLm jai ATLs mahdollistavat lisätoimintoja keskitettyyn ohjaukseen, kiinteän ohjauksen käyttöön ja etäindikointiin.			
	- iATLc+s mahdollistaa impulssireleryhmän keskitetyn ohjauksen sisältäen etäindikoinnin			
	- ATLc+c mahdollistaa useiden sysäysreleryhmien keskitetyn ohjauksen.			
	- Lisävarusteet yhdistetään iTL releeseen kiinnityspantojen avulla			
	A9C15424	iATL24 Smartlink-ohjain iTL-releelle	1	27 207 87
	A9C15404	iATLc-keskusohjain 24-230VAC iTL	1	-
	A9C15405	iATLs-apukosketin iTL	1	-
	A9C15409	iATLc+s-keskusohjain + apukosketin iTL	1	27 207 81
A9C15410	iATLc+c-keskusohjain 24-230VAC iTL	1	27 207 82	
A9C15412	iATL4-askelohjain 230VAC 2xiTL	1	27 207 83	
A9C15413	iATLz- impedanssi iTL releen rinnalle	1	27 207 84	
A9C15414	iATLm itsepitävä-ohjaus 230VAC iTL	2	27 207 85	
A9C15415	iTL ja iATL osien kiinnityspanta 10kpl		27 207 86	

	Tuotenro.	Kuvaus	Moduulilev. (18mm)	Snro	
<b>Energiamittarit</b>					
<b>Acti 9 iEM</b>					
Acti iEM2000 -sarjan mittarit ovan yhden moduulin leveitä kWh-mittareita suoraan mittaukseen. Ilman näyttöä olevassa 2000T -mallissa on pulssilähtö, joten se sopii hyvin yksivaiheisen lähdön etämittaukseen Smartlink- järjestelmän kautta. 2010 -mallissa on sekä näyttö, että pulssilähtö. 2000 -mallissa on näyttö paikalliseen tarkkailuun, mutta ei pulssilähtöä.					
Acti 9 iEM3000 -sarjan mittarit ovat kompakteja mittareita suoraan mittaukseen 63 A:in saakka tai vaihtoehtoisesti virtamuuntajamittaukseen. Valikoimaan kuuluu malleja pulssilähdöllä tai vaihtoehtoisesti Modbus-yhteydellä sekä MID-hyväksytyjä mittareita. Modbus-mallit voivat kommunikoida muitakin mittauservoja kuin vain kWh (P, Q, S, 3 x I, V, PF, F).					
	A9MEM2000T	kWh-mittari 40A 1P+N pulssi ei näyttöä	1	66 166 52	
	A9MEM2000	kWh-mittari 40A 1P+N	1	66 166 53	
	A9MEM2010	kWh-mittari 40A 1P+N pulssi	1	66 166 54	
	A9MEM2050	iEM2050 energiamittari 1P+N 45A Modbus	1	67 120 62	
	A9MEM2055	iEM2055 energiamittari 1P+N 45A Modbus MID	1	67 120 63	
	A9MEM2100	iEM2100 kWh-mittari 63A 1P+N	2	67 120 28	
	A9MEM2105	iEM2105 kWh-mittari 63A 1P+N pulssi	2	67 120 29	
	A9MEM2110	iEM2110 kWh-mittari 63A 1P+N pulssi MID	2	67 120 30	
	A9MEM2135	iEM2135 kWh-mittari 63A 1P+N M-bus MID	2	67 120 32	
	A9MEM2150	iEM2150 kWh-mittari 63A 1P+N Modbus	2	67 120 31	
	A9MEM2155	iEM2155 kWh-mittari 63A 1P+N Modbus MID	2	67 120 33	
		A9MEM3100	iEM3100 kWh-mittari 63A	5	66 166 35
		A9MEM3110	iEM3110 kWh-mittari 63A pulssilähtö MID	5	66 166 36
		A9MEM3115	iEM3115 kWh-mittari 63A monitariffi MID	5	66 166 37
		A9MEM3135	iEM3135 energiamittari 63A M-bus I/O MID	5	67 120 00
		A9MEM3165	iEM3165 energiamittari 63A BACnet I/O MI	5	67 120 01
		A9MEM3150	iEM3150 energiamittari 63A Modbus	5	66 166 38
		A9MEM3155	iEM3155 energiamittari 63A Modbus I/O MID	5	66 166 39
		A9MEM3175	iEM3175 energiamittari 63A LON DI MID	5	67 120 02
		A9MEM3200	iEM3200 kWh-mittari CT x/5	5	66 166 40
A9MEM3210		iEM3210 kWh-mittari CT x/5 pulssilähtö MID	5	66 166 41	
A9MEM3215	iEM3215 kWh-mittari CT x/5 monitariffi MID	5	66 166 42		
	A9MEM3235	iEM3235 energiamittari CT x/5 M-bus I/O	5	67 120 03	
	A9MEM3250	iEM3250 energiamittari CT x/5 Modbus	5	66 166 43	
	A9MEM3255	iEM3255 energiamittari CT x/5 Modbus I/O	5	66 166 44	
	A9MEM3265	iEM3265 energiamittari CT x/5 BACnet I/O	5	67 120 04	
	A9MEM3275	iEM3275 energiamittari CT x/5 LON DI MID	5	67 120 05	
	A9MEM3300	iEM3300 kWh-mittari 125A	5	67 120 18	
	A9MEM3310	iEM3310 kWh-mittari 125A pulssi MID	5	67 120 21	
	A9MEM3335	iEM3335 energiamittari 125A Mbus I/O MID	7	67 120 19	
	A9MEM3350	iEM3350 energiamittari 125A Modbus	7	67 120 20	
	A9MEM3355	iEM3355 energiamittari 125A Modbus I/O M	7	67 120 22	
A9MEM3365	iEM3365 energiamittari 125A BACnet I/O M	7	67 120 23		
A9MEM3375	iEM3375 energiamittari 125A LON DI MID	7	67 120 24		
A9MEM3455	iEM3455 energiamittari LVCT Modbus	5	-		
A9MEM3465	iEM3465 energiamittari LVCT BACnet	5	-		
A9MEM3555	iEM3555 energiamittari Rogowski Modbus	5	-		
A9MEM3565	iEM3555 energiamittari Rogowski BACnet	5	-		
					

	Tuotenro.	Kuvaus	Moduulilev. (18mm)	Snro
<b>Teho- ja energiamittarit</b>				
<b>PM3200</b>				
<p>PowerLogic PM3200 -sarjan tehomittarit ovat näytöllisiä ja kehittyneitä moduulimittaisia yhdistelmämittareita. Ne mittaavat tehon ja energian lisäksi myös muita sähköisiä arvoja. Mittari voi olla varustettuna pulssilähdöllä tai Modbus-kommunikoinnilla. Lisäksi mittariin voidaan integroida hälytysten käsittely sekä I/O muiden energialajien mittaukseen. Mittareita voidaan käyttää yhdessä jännitemuuntajien kanssa korkeajänniteverkossa 1MV:iin saakka.</p> <p>PM3200-sarjan kanssa käytetään 1A/5A toisio virtamuuntajia. Jännitemuuntajat voidaan liittää mittariin.</p> <p>PM3200-mittarit mittaavat mm. seuraavia suureita:</p> <ul style="list-style-type: none"> <li>- Virta ja jännite, vaihekohtainen ja keskiarvo</li> <li>- Aktiivinen, reaktiivinen ja loisteho, kokonaisteho ja vaihekohtainen teho</li> <li>- Tehokerroin, yhteensä ja vaihekohtaisesti</li> <li>- Aktiivinen, reaktiivinen ja loisenergia, tuotu ja viety</li> <li>- Virran ja tehon keskiarvot</li> <li>- Virran ja jännitteen THD (ei PM3200)</li> <li>- Kaikkien hetkellisten mittausarvojen minimi-/maksimiarvot</li> </ul>				
	METSEPM3200	PM3200-tehomittari CT x/5	5	-
	METSEPM3210	PM3210-tehomittari CT x/5 pulssilähtö	5	-
	METSEPM3250	PM3250-tehomittari CT x/5 Modbus	5	-
	METSEPM3255	PM3255-tehomittari CT x/5 Modbus I/O	5	-

	Tuotenro.	Kuvaus	Moduulilev. (18mm)	Snro
<b>Jännite-, virta- ja taajuusmittarit</b>				
<b>VLT, AMP</b>				
<p><b>Digitaalinen jännitemittari VLT:</b> Ohjaujännite: 230V 50 – 60 Hz. Tarkkuus: 1 %. Näyttö: näyttää arvon kolmella numerolla. Oma kulutus: 0,3 VA. Liitännät: kaapelille kokoon 2 x 2,5 mm<sup>2</sup> saakka</p> <p><b>Analoginen jännitemittari VLT:</b> Kiertokäänimittari: Taajuus: 50-60 Hz. Tarkkuus: +0,03%. Liitännät: kaapelille 1,5 – 6 mm<sup>2</sup>.</p> <p><b>Digitaalinen ampeerimittari AMP:</b> Ohjaujännite: 230V AC 50 – 60 Hz. Näyttö: näyttää arvon kolmella numerolla. Tarkkuus: 1 %. Oma kulutus: 0,3 VA. Liitännät: kaapelille kokoon 2 x 2,5 mm<sup>2</sup> saakka.</p> <p><b>Analoginen ampeerimittari AMP ferromagneettinen:</b> Suoraan mittauksen 30 ampeeriin saakka, sen yläpuolella virtamuuntajalla x/5 A. Taajuus: 50-60 Hz. Oma kulutus: 1,1 VA. Tarkkuusluokka: 1,5. Liittimet: kaapelille 1,5 - 6 mm<sup>2</sup></p> <p><b>Taajuusmittari VLT:</b> Mittausalue 20-100 Hz. Ohjaujännite: 230V AC 50-60 Hz. Näyttö: näyttää arvon kolmella numerolla. Tarkkuus: 0,5% puoliarvolla ja 1% täydellä arvolla. Oma kulutus: 0,3 VA. Liitännät: kaapelille kokoon 2 x 2,5 mm<sup>2</sup> saakka</p>				
	15202	Ampeerimittari digitaalinen 0-10A	2	67 835 40
	15209	Ampeerimittari digitaalinen 0-5000A*	2	67 835 41
	16029	Ampeerimittari analoginen 0-30A	4	67 835 43
	16030	Ampeerimittari analoginen ilman asteikkoa	4	67 835 44
	16032	Ampeerimittarin asteikko 0-50A		67 835 47
	16033	Ampeerimittarin asteikko 0-75A		67 835 48
	16034	Ampeerimittarin asteikko 0-100A		67 835 49
	16035	Ampeerimittarin asteikko 0-150A		67 835 50
	16036	Ampeerimittarin asteikko 0-200A		67 835 51
	16038	Ampeerimittarin asteikko 0-300A		67 835 53
	16039	Ampeerimittarin asteikko 0-400A		67 835 54
	16041	Ampeerimittarin asteikko 0-600A		67 835 56
	16042	Ampeerimittarin asteikko 0-800A		67 835 57
	16043	Ampeerimittarin asteikko 0-1000A		67 835 58
	16044	Ampeerimittarin asteikko 0-1500A		67 835 59
		16061	Volttimittari analoginen 0-500V	4
	15201	Volttimittari digitaalinen 0-600V	2	67 835 06
	15208	Taajuusmittari digitaalinen 20-100Hz	2	67 835 30

\* virtamuuntajia varten

## Impulssi- ja tuntilaskurit

<b>Impulssi/tuntilaskurit</b>				
<b>CI, CH</b>				
<p>Impulssilaskuri CI on tarkoitettu laskemaan mittattavasta laiteista tulevia pulsseja. Näyttö näyttää pulssien kokonaismäärän. Ei nollausta.</p> <p><b>Tekniset tiedot:</b> Nimellis- ja mittaussjännite: 230V AC 50-60 Hz Lyhin impussiaika: 50 ms. Minimiaika kahden pulssin välillä: 50 ms Laskuri: näyttää 999 999 pulssiin saakka. Oma kulutus: 0,05 W</p> <p>Tuntilaskuri CH on tarkoitettu laitteiston toiminta-ajan mittaukseen.</p> <p><b>Tekniset tiedot:</b> Nimellis- ja mittaussjännite: 230V AC 50Hz Laskurin kapasiteetti: 99 999 99 tuntia</p>				
	15440	Tuntilaskuri CH 220-240V 50Hz		66 820 01
	15443	Pulssilaskuri CI 230VAC		66 820 08

Pääkytkimet

Tuotenro.	Kuvaus	Moduulilev. (18mm)	Snro
-----------	--------	--------------------	------

**iSW**

Acti 9-sarjan modulaariset 1-4-napaiset virta- ja pääkytkimet virta-alueelle 20-125A. 1- ja 2-napaiset 20A ja 32A kytkimet soveltuvat virtapiiriin kytkemiseen ja niistä on saatavana myös merkkivalollisia malleja. Virta-alueen 40 - 125A ovat standardin 60947-3 mukaisia sisältäen turvallisen erotuksen ja pääkoskettimien indikoinin.

**Tekniset tiedot**

Nimellisjännite: 415V AC, 48V DC.

Käyttöluokka: AC22A

Johdimien poikkipinta: 20-40A 10 mm<sup>2</sup> ja 63-125A 35



A9S60120	iSW-kytkin 1P 20A 250V	1	36 536 14
A9S60220	iSW-kytkin 2P 20A 415V	1	36 536 20
A9S60320	iSW-kytkin 3P 20A 415V	2	36 536 26
A9S60420	iSW-kytkin 4P 20A 415V	2	36 536 32
A9S60132	iSW-kytkin 1P 32A 250V	1	36 536 15
A9S60232	iSW-kytkin 2P 32A 415V	1	36 536 21
A9S60332	iSW-kytkin 3P 32A 415V	2	36 536 27
A9S60432	iSW-kytkin 4P 32A 415V	2	36 536 33
A9S65140	iSW-kytkin 1P 40A 250V	1	36 536 49
A9S65240	iSW-kytkin 2P 40A 415V	2	36 536 53
A9S65340	iSW-kytkin 3P 40A 415V	3	36 536 57
A9S65440	iSW-kytkin 4P 40A 415V	4	36 536 61
A9S65163	iSW-kytkin 1P 63A 250V	1	36 536 50
A9S65263	iSW-kytkin 2P 63A 415V	2	36 536 54
A9S65363	iSW-kytkin 3P 63A 415V	3	36 536 58
A9S65463	iSW-kytkin 4P 63A 415V	4	36 536 62
A9S65191	iSW-kytkin 1P 100A 250V	1	36 536 51
A9S65291	iSW-kytkin 2P 100A 415V	2	36 536 55
A9S65391	iSW-kytkin 3P 100A 415V	3	36 536 59
A9S65491	iSW-kytkin 4P 100A 415V	4	36 536 63



	Tuotenro.	Kuvaus	Moduulilev. (18mm)	Snro
<b>Pääkytkimet</b>				
<b>iSW</b>				
	A9S65192	iSW-kytkin 1P 125A 250V	1	36 536 52
	A9S65292	iSW-kytkin 2P 125A 415V	2	36 536 56
	A9S65392	iSW-kytkin 3P 125A 415V	3	36 536 60
	A9S65492	iSW-kytkin 4P 125A 415V	4	36 536 64
	A9S61120	iSW-kytkin merkkivalolla 1P 20A 250V	1	36 536 38
	A9S61132	iSW-kytkin merkkivalolla 1P 32A 250V	1	36 536 39
	A9S61220	iSW-kytkin merkkivalolla 2P 20A 250V	1	36 536 40
	A9S61232	iSW-kytkin merkkivalolla 2P 32A 250V	1	36 536 41
	A9A15096	iSW kytkimen apukosketin vaihto	1	-

## Vaihtokytkimet iSSW

Sähköpiirien ohjaukseen

	Tuotenro.	Kuvaus	Moduulilev. (18mm)	Snro
<b>Vaihtokytkimet</b>				
<b>iSSW</b>				
	<p>1-napaisessa 3-asentoisessa I-0-II vaihtokytkimessä on yksi vaihtokosketin.                  2-napaisessa 3-asentoisessa I-0-II kytkimessä on kaksi vaihtokosketinta.                  1-napaisessa 2-asentoisessa I-II vaihtokytkimessä on yksi vaihtokosketin.                  2-napaisessa 1-asentoisessa I-II kytkimessä on kaksi vaihtokosketinta.                  Lisäksi löytyy I-II vaihtokytkin yhdellä sulkeutuvalla ja yhdellä avautuvalla koskettimella.</p> <p><b>Tekniset tiedot</b>                  Nimellisjännite: 250V AC                  Nimellisvirta: 20 A                  Johtimien poikkipinta: 2x2,5 mm<sup>2</sup></p>			
	A9E18073	iSSW-vaihtokytkin 1P 3-as I-0-II	1	36 536 12
	A9E18074	iSSW-vaihtokytkin 2P 3-as I-0-II	2	36 536 13
	A9E18070	iSSW-vaihtokytkin 1P 2-as I-II	1	36 536 09
	A9E18071	iSSW-vaihtokytkin 2P 2-as I-II	2	36 536 10
	A9E18072	iSSW-vaihtokytkin 2P 2-as 1s+1av I-II	1	36 536 11

## Painikkeet iPB

Sähköpiirien ohjaukseen

	Tuotenro.	Kuvaus	Moduulilev. (18mm)	Snro
<b>Painikkeet</b>				
<b>iPB</b>				
	<p>iPB-painikkeet ovat impulssipainikkeita, joissa on yksi harmaa tai punainen nappi, kaksi nappia vihreä+punainen tai harmaa+harmaa, sekä painike harmaalla napilla + vihreä tai punainen LED-merkkivalo 110-230V AC tai 12-48V AC/DC.</p> <p><b>Tekniset tiedot</b>                  Nimellisjännite: 250V AC                  Nimellisvirta: 20 A                  Ledin virrankulutus: 0,3 W                  Johtimien poikkipinta: 2x2,5 mm<sup>2</sup></p>			
	A9E18030	iPB-painike harmaa 1av	1	23 180 88
	A9E18031	iPB-painike punainen 1av	1	23 180 89
	A9E18032	iPB-painike harmaa 1su	1	23 180 90
	A9E18033	iPB-painike harmaa 1su+1av	1	23 180 91
	A9E18034	iPB kaksoispainike vihreä+pun 1su+1av	1	23 180 92
	A9E18035	iPB kaksoispainike harmaa 1su+1av	1	23 180 93
	A9E18036	iPB-painike harm 1su + vihr valo 230VAC	1	23 180 94
	A9E18037	iPB-painike harm 1av + pun valo 230VAC	1	23 180 95
	A9E18038	iPB-painike harm 1su + vihr valo 24 VDC	1	23 180 97
	A9E18039	iPB-painike harm 1av + pun valo 24 VDC	1	23 180 98

	Tuotenro.	Kuvaus	Moduulilev. (18mm)	Snro
<b>Merkkivalot</b>				
	<b>iIL</b>			
	iTL-merkkivaloissa voi olla yksi tai kaksi LED-lamppua, vilkkutoiminta tai merkkivalo 3-vaihejännitteen indikointiin. LED-lamppujen paloaika on 100 000 tuntia. Yksilamppuisten mallien värit ovat punainen, vihreä, valkoinen, sininen ja keltainen. Kaksilamppuisten mallien värit ovat vihreä/punainen tai valkoinen/valkoinen. Vilkkuvat ja jännitteen indikointiin tarkoitetut lamput ovat punaisia. Merkkivaloja löytyy kahdelta eri jännitealueelta.			
	<b>Tekniset tiedot</b>			
	Nimellisjännite: 110-230V AC ja 12-48V AC/DC			
	Taajuus: 50/60 Hz			
	Tehonkulutus: 0,3 W, kolmivaihejännitteen indikoiva 0,5 W			
	Mallin A9E18326 vilkkutaajuus: 2 Hz.			
	Johtimien poikkipinta: 2x2,5 mm <sup>2</sup>			
	A9E18320	iIL-merkkivalo punainen 230VAC	1	23 180 99
	A9E18321	iIL-merkkivalo vihreä 230VAC	1	23 185 19
	A9E18322	iIL-merkkivalo valkoinen 230VAC	1	23 185 20
	A9E18323	iIL-merkkivalo sininen 230VAC	1	23 185 21
	A9E18324	iIL-merkkivalo keltainen 230VAC	1	23 185 22
	A9E18325	iIL kaksoismerkkivalo vihr/pun 230VAC	1	23 185 23
	A9E18326	iIL vilkkuva merkkivalo punainen 230VAC	1	23 185 24
	A9E18327	iIL 3-vaihejänn. pun merkkivalo 230VAC	1	23 185 25
	A9E18328	iIL kaksoismerkkivalo valk/valk 230VAC	1	23 185 26
	A9E18330	iIL-merkkivalo punainen 12-48V ACDC	1	23 185 27
	A9E18331	iIL-merkkivalo vihreä 12-48V ACDC	1	23 185 28
	A9E18332	iIL-merkkivalo valkoinen 12-48V ACDC	1	23 185 29
	A9E18333	iIL-merkkivalo sininen 12-48V ACDC	1	23 185 30
	A9E18334	iIL-merkkivalo keltainen 12-48V ACDC	1	23 185 31
	A9E18335	iIL-kaksoismerkkivalo vihr/pun 12-48V	1	23 185 32

## Schuko-pistorasiat iPC

	<b>Pistorasiat</b>			
	<b>iPC</b>			
	2,5 moduulin levyinen iPC Schuko-pistorasia asennetaan DIN-kiskoon. Pistorasia A9A15035 sisältää LED-merkkivalon.			
	A9A15310	iPC schuko-pistorasia 16A	2,5	25 003 14
	A9A15035	iPC schuko-pistorasia 16A LEDillä	2,5	-

## Sovitin 22 mm:n ohjauskojeille

	<b>Sovitin</b>			
	<b>Acti 9</b>			
	Sovitin A9A15151 mahdollistaa 22 mm aukkoon asennettavien painikkeiden ja merkkivalojen asentamisen DIN-kiskoon. Yleissovitin A9A15252 ei sisällä valmista aukkoa vaan reikä tehdään itse tarpeen mukaan.			
	A9A15151	Asennuspohja 22 mm reijällä	2,5	34 475 26
	A9A15152	Asennuspohja ilman reikää	2,5	34 475 27

## Elektroniset kellokytkimet

Kellokytkimiä / ajastimia käytetään moniin eri tarkoituksiin kuten valaistuksen, lämmityksen, tuuletuksen, kulunvalvonnan ja kodin laitteiden ohjaukseen asunnoissa, toimistoissa, kaupoissa ja julkisissa tiloissa.

	Tuotenro.	Kuvaus	Moduulilev. (18mm)	Snro
<b>Kellokytkimet</b>				
<b>IHP</b>				
<p>18 mm / yhden moduulin leveän IHP kellokytkimen voi valita impulssiohjauksella tai ilman sitä. Tämä kompaktinkokoinen ajastin on helppo integroida erilaisiin käyttötarkoituksiin. Mallissa CCT15854 on 56 muistipaikkaa ja mallilla CCT15837 on 84 muistipaikkaa. Molemmat mallit sisältävät vaihtokoskettimen ohjaukseen sekä automaattisen kesä- ja talviaika vaihdon. Mallissa CCT15837 on lisäksi satunnaisohjelma, lomatoiminto ja taustavalaistu näyttö.</p> <p>2,5 moduulia leveästä IHP kellokytkimestä löytyy neljä mallia: yhdellä kanavalla, kahdella kanavalla, pulssitoiminnolla (IHP+, 84 muistipaikkaa) tai ilman pulssitoimintoa (56 muistipaikkaa). Kaikissa malleissa kesä-/talviaika vaihtuu automaattisesti. Käyttöohje on sijoitettu kellokytkimessä olevaan lokeroon. Kellokytkimissä olevien vaihtokoskettimien (1kpl = 1 kan, 2kpl = 2 kan) nimellisvirta on 16 A. Malleissa IHP+1 ja IHP+2 on pulssitoiminto, satunnaisohjelma, lomatoiminto sekä ulkopuolinen ohjaus-tulo.</p> <p><b>Tekniset tiedot</b>            Nimellisjännite: 230V AC            Taajuus: 50/60 Hz            Nimellisvirta: 16 A, kun <math>\cos \varphi = 1 / 10</math> A, kun <math>\cos \varphi = 0,6</math>            Muistipaikkojen määrä: IHP1 / IHP2 56 kpl, IHP+1 / IHP+2 84 kpl            Liitännät: 2 kpl/liitäntä maks 2,5 mm<sup>2</sup></p>				
	CCT15854	Kellokytkin IHP 1 kan 56 muistip 18mm	1	26 090 75
	CCT15837	Kellokytkin IHP+ 1 kan 84 muistip 18mm imp.ohj	1	26 090 71
	CCT15850	Kellokytkin IHP 1 kan 56 muistipaikkaa	2,5	35 728 20
	CCT15852	Kellokytkin IHP 2 kan 56 muistipaikkaa	2,5	26 090 73
	CCT15851	Kellokytkin IHP+ 1 kan 84 muistipaikkaa	2,5	26 090 72
	CCT15853	Kellokytkin IHP+ 2 kan 84 muistipaikkaa	2,5	26 090 74
	CCT15861	Muistikortti IHP+, IHP 18mm, IC Astro		-

## Mekaaniset kellokytkimet

	Tuotenro.	Kuvaus	Moduulilev. (18mm)	Snro
<b>Kellokytkimet</b>				
<b>IH</b>				
<p>Mekaanisten kellokytkinten asetukset tehdään ohjelmointirenkaan levyllä olevilla ratsastajilla. Kellokytkimet 15335 ja 15336 ovat yksi kanavaisia, yhden moduulin levyisiä ja niissä on 24 tunnin ohjelmointi. Muut kellokytkimet ovat kolmen moduulin levyisiä. CCT 15365 sisältää yhden kanavan ja 15337 kaksi kanavaa 24 tunnin ajastimella. Mallissa 15365 on yksi kanava ja viikko-ohjelma.</p> <p><b>Tekniset tiedot</b>            Nimellisvirta: 16 A, kun <math>\cos \varphi = 1</math>            Nimellisjännite: 230V AC            Taajuus: 45/60 Hz            Tekniset tiedot            Nimellisjännite: 230V AC            Nimellisvirta: 15366 ja 15337 10 A ja CCT15365 16 A, kun <math>\cos \varphi = 1</math>            Johtimien poikkipinta: 6 mm<sup>2</sup></p>				
	15335	Kellokytkin mek IH 24h 1kan 18 mm	1	35 728 35
	CCT15365	Kellokytkin mek IH 24h 1kan akkuvarmenn	3	26 090 69
	15336	Kellokytkin mek IH 24h 1kan 18 mm akkuv	1	35 728 36
	15337	Kellokytkin mek IH 24h 2kan akkuvarmenn	3	35 728 37
	15366	Kellokytkin mek IH 24h+7d 1+1kan akkuv	3	35 728 66



	Tuotenro.	Kuvaus	Moduulilev. (18mm)	Snro
<b>Porrasvaloautomaatit</b>				
<b>MIN</b>				
	<p>Mekaanisten MIN-porraskäytäväautomaattien ajan voi asettaa välille 1 - 7 min. Elektronisten MINs, MINT ja MINp porrassvaloautomaattien aika voidaan asettaa välille 1 – 20 min (voidaan pidentää yhteen tuntiin, jos painiketta painetaan yli kaksi sekuntia). MINp hälyttää merkivalolla ennen poiskytkentää. Mallissa MINT on manuaalinen poiskytkentätoiminto ja impulssiohjaus.</p> <p><b>Tekniset tiedot</b> Nimellisjännite: 230 V AC. Nimellisvirta: 16 A, kun <math>\cos \varphi = 1</math> Maksimiteho: 2300 W, hehkulamppu, halogeeni ja loisteputki</p>			
	15363	Porrassvaloautomaatti MIN 1-7min	1	35 101 90
	CCT15232	Porrassvaloautom elektr MINs 0,5-20min	1	26 090 64
	CCT15233	Porrassvaloautom elektr MINp 0,5-20min	1	26 090 65
	CCT15234	Porrassvaloautom elektr MINT 0,5-20min	1	26 090 66

## Aikareleet

	Tuotenro.	Kuvaus	Moduulilev. (18mm)	Snro
<b>Aikareleet</b>				
<b>iRT</b>				
	<p>iRT-aikareleillä voi viivyttää erilaisten piirien päälle ja pois kytkeytymistä. Toiminto voi olla viivästety päälle- tai poiskytkentä, vilkkureletoiminto, ajastin ja monitoiminto. Säädettävä aika on 0,1 sekuntia – 100 tuntia.</p> <p><b>iRTA:</b> Vetohidastus. Aika alkaa, kun rele saa jännitteen. <b>iRTB:</b> Päästöhidastus. Aika alkaa, kun ulkoinen painike sulkee piirin. <b>iRTC:</b> Päästöhidastus. Viivytetty poiskytkentä. Aika alkaa, kun ulkoinen painike katkaisee piirin. <b>iRTH:</b> Kytkee kuorman päälle asetetuksi ajaksi. Kun aika on kulunut, kuorma kytkeytyy pois päältä. <b>iRTL:</b> Vilkkurele, kytkee kuorman päälle ja pois päältä asetettujen aikojen jälkeen. <b>iRTMF:</b> Monitoimirele; kytkimellä valitaan toiminnot iRTA, iRTB, iRTC ja iRTH.</p> <p><b>Tekniset tiedot:</b> Nimellisjännite: 24 V DC, 24 – 240V AC. RTMF: 12 – 240V AC/DC Taajuus: 50/60 Hz Liitännät: 2x1,5 mm<sup>2</sup> päätyholkillä</p>			
	A9E16065	iRTA vetohidastettu aikarele	1	27 209 21
	A9E16066	iRTB päästöhid aikarele nouseva reuna	1	27 209 22
	A9E16067	iRTC päästöhid aikarele laskeva reuna	1	27 209 23
	A9E16068	iRTH päästöhid aikarele jännite päälle	1	27 209 24
	A9E16069	iRTL-vilkkurele	1	27 209 25
	A9E16070	iRTMf-monitoimiaikarele	1	27 209 26

	Tuotenro.	Kuvaus	Moduulilev. (18mm)	Snro
<b>Valvontareleet</b>				
<b>iRC</b>				
<p>iRCP valvoo moottorilähdössä kolmen vaiheen jännitettä ja indikoi jännitteen puuttumisesta tai vaiheviasta. Nimellijännite: 400 V AC <math>\pm</math> 15 % Säädettävä epätasapaino: 5 - 25 % / 400V AC Vaihejärjestyksen valvonta Viive: 0,3 sekuntia</p> <p>iRCI valvoo virtaa AC- tai DC-piirissä ja indikoi ylikuormituksesta. Apujännite: 230 V AC -15 %, +10 % Mittausalue Ir: 0,15 - 1 A tai 1 - 10 A Säädettävä laukaisuraja: 10% -100% x Ir</p> <p>iRCU valvoo jännitetasoa ja indikoi epänormaalit vaihtelut kuten yli- ja alijännitteen sekä jännitteen puuttumisen. Apujännite: 230 V AC <math>\pm</math> 15 % Mittausalue Ur: 10 - 50V tai 50 - 500V, mittaa sekä vaihto- että tasavirtaa Säädettävä laukaisuraja: 10% -100% x Ur</p> <p><b>Yhteiset tekniset tiedot:</b> Taajuus: 50-60 Hz Käyttölämpötila: -5 °C - 55 °C Oma kulutus: 3 VA Kynnysarvon viive: 0,1 - 10 sekuntia</p>				
	A9E21180	iRCP-vaihevalvontarele 400VAC	2	27 209 27
	A9E21181	iRCI-virranvalvontarele 230VAC	2	27 209 28
	A9E21182	iRCU-jänniteenvälvontarele 230VAC	2	27 209 29

# Virtamuuntajat

	Tuotenro.	Kuvaus	Moduulilev. (18mm)	Snro
<b>Muuntajat</b>				
<b>TI</b>				
<p>TI-virtamuuntajat muuntavat virran paremmin mitattavaan arvoon (0-5A) suhteessa mitattuun ensiövirtaan. Käytetään mm. energia- ja virtamittareissa sekä erityyppisissä kuormituksenvalvontareleissa.</p> <p><b>Tekniset tiedot</b> Toisiovirta: 5 A Suurin käyttöjännite Ue: 720 V Taajuus: 50/60 Hz Kotelointiluokka: IP20</p>				
	METSECT5CC005	Virtamuuntaja 50/5A Ø21		67 120 42
	METSECT5CC008	Virtamuuntaja 75/5A Ø21		67 120 43
	METSECT5CC010	Virtamuuntaja 100/5A Ø21		67 120 25
	METSECT5CC013	Virtamuuntaja 125/5A Ø21		67 120 44
	METSECT5CC015	Virtamuuntaja 150/5A Ø21		67 120 45
	METSECT5CC020	Virtamuuntaja 200/5A Ø21		67 120 46
	METSECT5MA015	Virtamuuntaja 150/5A Ø27 10x32 15x25		67 120 47
	METSECT5MA020	Virtamuuntaja 200/5A Ø27 10x32 15x25		67 120 48
	METSECT5MA025	Virtamuuntaja 250/5A Ø27 10x32 15x25		67 120 49
	METSECT5MA030	Virtamuuntaja 300/5A Ø27 10x32 15x25		67 120 50
	METSECT5MC025	Virtamuuntaja 250/5A 10x40 20x32 25x25		67 120 51
	METSECT5MC030	Virtamuuntaja 300/5A 10x40 20x32 25x25		67 120 52
	METSECT5MC040	Virtamuuntaja 400/5A 10x40 20x32 25x25		67 120 53
	METSECT5MC050	Virtamuuntaja 500/5A 10x40 20x32 25x25		67 120 54
	METSECT5MC060	Virtamuuntaja 600/5A 10x40 20x32 25x25		-
	METSECT5MC080	Virtamuuntaja 800/5A 10x40 20x32 25x25		-
	METSECT5DA060	Virtamuuntaja 600/5A 32x65mm		-
	METSECT5DA080	Virtamuuntaja 800/5A 32x65mm		-

	Tuotenro.	Kuvaus	Moduulilev. (18mm)	Snro
<b>Muuntajat</b>				
	<b>TI</b>			
	METSECT5DA100	Virtamuuntaja 1000/5A 32x65mm		-
	METSECT5DA125	Virtamuuntaja 1250/5A 32x65mm		-
	METSECT5DA150	Virtamuuntaja 1500/5A 32x65mm		-
	METSECT5DB125	Virtamuuntaja 1250/5A 38x127mm		-
	METSECT5DB150	Virtamuuntaja 1500/5A 38x127mm		-
	METSECT5DB200	Virtamuuntaja 2000/5A 38x127mm		-
	METSECT5DD125	Virtamuuntaja 1250/5A 34x84mm		-
	METSECT5DD150	Virtamuuntaja 1500/5A 34x84mm		-

## Suojajännitemuuntajat



	Tuotenro.	Kuvaus	Moduulilev. (18mm)	Snro
<b>Muuntajat</b>				
	<b>Acti 9</b>			
	Muuntajien ensiöjännite on 230V AC ja toisiojännite 12- 24 V AC. Kaikissa on sisäänrakennettu oikosulkusuoja. Taajuus: 50/60 Hz			
	A9A15218	iTR-suojajännitemuunt 16VA 230V 12/24 V	5	84 115 04
	A9A15219	iTR-suojajännitemuunt 25VA 230V 12/24 V	5	84 115 05
	A9A15220	iTR-suojajännitemuunt 40VA 230V 12/24 V	5	84 115 06
	A9A15222	iTR-suojajännitemuunt 60VA 230V 12/24 V	5	84 115 07

## Soittokellomuuntajat

	Tuotenro.	Kuvaus	Moduulilev. (18mm)	Snro
<b>Muuntajat</b>				
	<b>Acti 9</b>			
	Muuntajien ensiöjännite on 230 V AC ja toisiojännite 8 - 12 - 24 V AC. Kaikissa on sisäänrakennettu oikosulkusuoja. Taajuus: 50/60 Hz.			
	A9A15214	iTR-soittokellomuunt 4VA 230V 8V	2	84 115 02
	A9A15213	iTR-soittokellomuunt 4VA 230V 8/12V	2	84 115 01
	A9A15216	iTR-soittokellomuunt 8VA 230V 8/12V	2	84 115 03
	A9A15212	iTR-soittokellomuunt 16VA 230V 8/12V	2	84 115 00
A9A15215	iTR-soittokellomuunt 25VA 230V 12/24 V	2	-	

## Summerit



	Tuotenro.	Kuvaus	Moduulilev. (18mm)	Snro
<b>Summerit</b>				
	<b>Acti 9</b>			
	Summeri jännite 230/240V AC ja 8-12V AC Äänitaso 70 dBA 60 cm:n etäisyydellä.			
	<b>Tekniset tiedot</b> Taajuus: 50/60 Hz Tehonkulutus: 8 – 12 V: 3,6 VA 230/240 V: 5 VA Johtimien poikkipinta: 4 mm <sup>2</sup>			
	A9A15323	iRO-summeri 8-12VAC 70dBA	1	70 110 23
	A9A15322	iRO-summeri 230VAC 70dBA	1	70 110 22

	Tuotenro.	Kuvaus	Moduulilev. (18mm)	Snro
<b>Valonsäätimet</b>				
<b>Acti 9</b>				
<p>Valaisimia ohjataan joko laitteen etuseinässä olevalla painikkeella tai ulkoisilla painikkeilla. Säätimissä on pehmeä sytytys/sammutus, joka lisää tai vähentää valon aiemmin asetetulle tasolle (muistitoiminto). Säätimissä on lisäksi säädettävä minimitaso.</p> <p>Painikkeen toiminta: lyhyellä painalluksella päälle/pois, pitkään painamalla valo kirkastuu tai himmenee. Ulkoisten painikkeiden määrä: jopa 25 ilman merkkivaloa ja viisi merkkivalolla. Sarjassa on kaksi tyyppiä: DIN ja SAE digitaalisilla tuloilla (12-30V). Koot 400 W, 1000 W ja 1-10 V 1500 W.</p> <p><b>Tekniset tiedot</b>            Kaapelin maksimipituus: 50 m, säädettävä minimitaso, elektroninen ylikuormitus-, oikosulku- ja lämpösuoja            Syöttöjännite 230V AC 10 %, 50 Hz            Tehohäviö: 3 W            Käyttölämpötila: 0 - +40 °C, +40 - +70 °C, -6 W korjaus/°C            Johtimien poikkipinta: max 4 mm<sup>2</sup></p> <p><b>SAE-tyyppiä koskevia tietoja</b>            Näissä on 4 digitaalista tuloa:            Tulo 1: Päälle/pois ja säätö ylös/alas tai vain päälle ja säätö ylös            Tulo 2: Pois ja säätö alas tai vain pois            Tulo 3: Valotasomuistin 1 asetus (50 %)            Tulo 4: Valotasomuistin 2 asetus (100 %)            Syöttöjännite 12-30V AC/DC, kaapelin maksimipituus: 50 m            Johtimien poikkipinta: digitaalilähdöt max 2,5 mm<sup>2</sup></p>				
	CCTDD20001	DIN-valonsäädin 400 RC/RL 230 V	2	26 090 13
	CCTDD20002	DIN-valonsäädin 400 RC/RL 12-30 V/230 V SAE	2	26 090 14
	CCTDD20003	DIN-valonsäädin 1000 RL 230 V	4	26 090 15
	CCTDD20004	DIN-valonsäädin 1000RL 12-30 V/230 V SAE	4	26 090 16
	CCTDD20012	DIN-valonsäädin 1-10 V 1500 W 12-30V/230 V SAE	4	26 090 60

## Valonsäätimet LED-valaistukselle

<b>Keskussäädin STD400LED</b>				
<b>Acti 9</b>				
<p><b>Tekniset tiedot</b>            Teho: 0-400 W hehkulamput*            • 0-400 W halogeenilamput 230V*            • 0-300 VA elektroniset muuntajat*            • 0-400 VA rautasydänmuuntajat*            • 0-80 W himmennettävät energiansäästölamput            • 0-60 W himmennettävät LED-lamput            *Jos kuorma on &gt;300W jätetään 8 mm vapaata tilaa moduulin sivuille            Sulake: Elektroninen            Ohjaus: Impulssipainikkeella 8-230 V AC/DC</p>				
	CCTDD20016	Keskussäädin STD400LED	1	26 091 09

<b>Keskussäädin STD400LED+</b>				
<b>Acti 9</b>				
<p><b>Tekniset tiedot</b>            Teho: 0-400 W hehkulamput*            • 0-400 W halogeenilamput 230V*            • 0-300 VA elektroniset muuntajat*            • 0-400 VA rautasydänmuuntajat*            • 0-80 W himmennettävät energiansäästölamput            • 0-60 W himmennettävät LED-lamput            *Jos kuorma on &gt;300W jätetään 8 mm vapaata tilaa moduulin sivuille            Sulake:Elektroninen            Ohjaus: Impulssipainikkeella 8-230 V AC/DC            Lisätietoja: 2-painikeohjaus 230 V impulssipainikkeilla mahdollinen. Optiona porrasvaloajastintoiminto, jota voidaan ohjata painikkeella tai liike/läsnäolotunnistimella. 2-osainen diodi sisältyy.</p>				
	CCTDD20017	Keskussäädin STD400LED+	1	26 091 10

	Tuotenro.	Kuvaus	Moduulilev. (18mm)	Snro
<b>Hämäräkytkimet</b>				
	<b>IC</b>			
	<p>Hämäräkytkimellä valaistus sytytetään tai sammutetaan valaistuksen tasosta riippuen. Yhdessä kellon kanssa ne voivat säästää paljon energiaa, koska valot palavat vain tarvittaessa.</p> <p>Mallit IC100 ja IC2000 sisältävät valoanturin, joka avaa tai sulkee valaistusta ohjaavan koskettimen, kun anturi havaitsee, että asetettu arvo on saavutettu. IC100:n viive on 80 s ja IC2000:n viive on 60 s.</p> <p>IC100 toimitetaan ulkokäyttöön tarkoitettulla anturilla IP54 (seinäasennus).</p> <p>IC2000 on saatavana joko seinään (CCT15368) tai paneeliin (CCT15284) kiinnitettävällä anturilla. Seinäasennuksessa kaapelin maksimipituus on IC100 kytkimellä 25 m ja IC2000 kytkimellä 100 m. Paneelin asennettavan IC2000:n anturissa on yhden metrin kaapeli.</p> <p>IC2000P+ on valoanturilla varustettu hämäräkytkin (seinäkiinnitys IP54) yhdistettynä yhden kanavan kytkinkelloon. Viive 80 s, valoanturin kaapelin suurin pituus 100 m.</p> <p>1- tai 2-kannavaista IC Astroa ohjataan auringon nousun ja laskun mukaan valoanturia käyttämättä. Nousu- ja laskuajat asetetaan asennuspaikan mukaan joko valitsemalla maa/kaupunki tai maantieteellisillä koordinaateilla (leveys- ja pituusaste). Auringon nousu- ja laskuaikaa voi säätää ±120 min paikallisten edellytysten mukaan. On mahdollista laatia jokaiselle päivälle oma ohjelma, ohjelmoida loma sekä ohittaa manuaalisesti ohjelmoidut ajat kytkimellä. IC Astrossa on automaattisesti vaihtuva kesä-/talviaika, ja siinä on taustavalaistusta näyttö.</p> <p><b>Tekniset tiedot</b></p> <p>Nimellisjännite: 230V AC +10 % -15 % 50/60 Hz</p> <p>Nimellisvirta: 16A cos φ=1</p> <p>Muisti: IC2000P+ 42 paikkaa, IC Astro 84 paikkaa</p> <p>Liitännät: IC100 ja IC2000P+ ruuviliittimet, muissa on ruuvittomat liittimet.</p> <p>Oma kulutus: IC100, IC2000, IC Astro 2C 6 VA, IC2000P+ ja IC Astro 1C 3 VA.</p>			
	15482	Hämäräkytkin IC100 ja seinäanturi	1	35 141 68
	CCT15284	Hämäräkytkin IC2000 sisäänrak anturilla	2,5	26 090 68
	CCT15368	Hämäräkytkin IC2000 ja seinäanturi	2,5	26 090 70
	15483	Hämäräkytkin IC2000P+ ja seinäanturi	2,5	26 090 58
	CCT15224	Hämäräkytkin IC Astro 1 kan	2,5	26 090 59
	CCT15244	Hämäräkytkin IC Astro 2 kan	2,5	26 090 67



Moduulikojeet  
ja -kotelot



Tuotenumero	Kuvaus	Mitat, mm			Snro
<b>Minikotelot</b>					
<b>Mini Opale</b>					
Pinta-asenteinen IP30-kotelo ilman ovea. Muodostuu pohjalevystä ja siinä olevasta asennuskiskosta sekä kotelosta, jossa on murrettavat reikäaihiot johtoja varten. Väri: Valkoinen RAL 9001					
		Kork.	Lev.	Syv.	
13392	Mini Opale 2 mod 1 rivi	130	44	57	34 580 51
13394	Mini Opale 4 mod 1 rivi	130	80	57	34 580 53
13396	Mini Opale 6 mod 1 rivi	160	119	65	34 580 55
13398	Mini Opale 8 mod 1 rivi	160	155	65	34 580 56



## Resi 9

- asuntoihin ja liikekiinteistöihin

<b>Vakiokotelot</b>					
<b>Resi 9</b>					
Pinta-asenteisessa kotelossa on 1 – 4 riviä, 13 moduulia/riviä, ja niihin sopivat kaikenlaiset moduulikomponentit. Väri: Valkoinen RAL 9003					
Lisävarusteena kotelo voidaan varustaa valkoisella tai läpinäkyvällä ovella.					
Toimitussisältöön kuuluu:					
-tarvittavat DIN-aukon peitelevyt					
-irroitettavissa oleva jousi- ja ruuviliittimellinen nolla-/maakisko.					
-merkintäliuska ja suojakansi					
Takaseinänä käytettävä pohjalevy tilattava tarvittaessa erikseen.					
Kotelointiluokka: IP30 ilman ovea, IP40 ovella					
Iskunkestävyys: IK08					
R9H13481	Resi 9 kotelo pinta 13 moduulia 1 rivi PE ja N				34 580 39
R9H13482	Resi 9 kotelo pinta 26 moduulia 2 riviä PE ja N				34 580 40
R9H13483	Resi 9 kotelo pinta 39 moduulia 3 riviä PE ja N				34 580 44
R9H13484	Resi 9 kotelo pinta 52 moduulia 4 riviä PE ja N				34 580 48



## Lisävarusteet Resi 9

<b>Vakiokotelot</b>					
<b>Resi 9</b>					
Resi 9 kotelo on mahdollista varustaa ovella, joka nostaa kotelon suojaluokan (IP40). Ovet ovat valkoisia tai läpinäkyviä ja ne voi aina asentaa myös jälkeinpäin. Ovet eivät sovellu käytettäväksi Opale-koteloiden kanssa. Käyttämättömät moduuliaukot voidaan peittää peitelevyllä. Eristyslevyvä käytetään kotelon takaseinänä, kun kotelo asennetaan irti seinästä.					
R9H13382	Resi 9 takalevy kotelolle 1 rivi				34 580 16
R9H13383	Resi 9 takalevy kotelolle 2 riviä				34 580 17
R9H13384	Resi 9 takalevy kotelolle 3 riviä				34 580 18
R9H13385	Resi 9 takalevy kotelolle 4 riviä				34 580 19
R9H13387	Resi 9 peitelevy 10kpl 5 mod				34 580 20
R9H13388	Lukko Eurolock avaimella				34 580 24
R9H13389	Resi 9 PE ja N kisko				34 580 25
R9H13391	Sinetöintitarvike				34 580 26
R9H13421	Resi 9 ovi 1 rivi valkoinen				34 580 27
R9H13422	Resi 9 ovi 2 riviä valkoinen				34 580 28
R9H13423	Resi 9 ovi 3 riviä valkoinen				34 580 29
R9H13424	Resi 9 ovi 4 riviä valkoinen				34 580 30
R9H13425	Resi 9 ovi 1 rivi läpinäkyvä				34 580 35
R9H13426	Resi 9 ovi 2 riviä läpinäkyvä				34 580 36
R9H13427	Resi 9 ovi 3 riviä läpinäkyvä				34 580 37
R9H13428	Resi 9 ovi 4 riviä läpinäkyvä				34 580 38



Pinta-asenteiset kotelot

Resi 9

Mitat (mm)

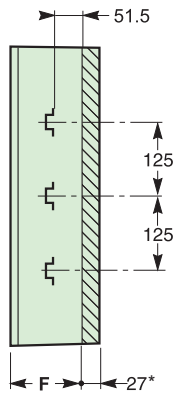
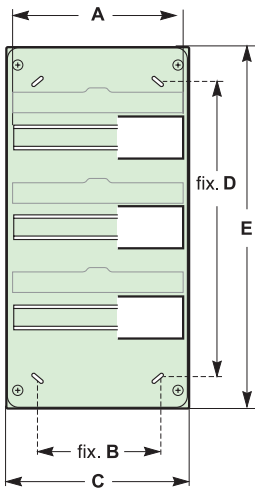

\*Ovi

Resi 9 pinta-asenteiset kotelot

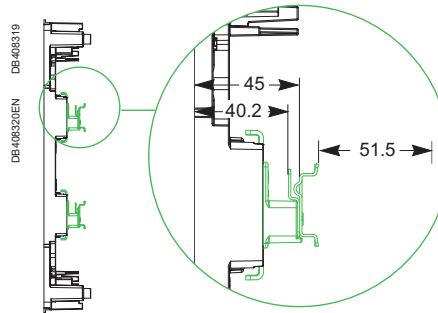

Rivien määrä	A	B	C	D	E	F
<b>13 moduulia</b>						
1	235	222	252	201	250	108
2	235	222	252	326	375	
3	235	222	252	451	500	
4	235	222	252	576	625	
<b>18 moduulia</b>						
1	325	327	357	201	250	108
2	325	327	357	326	375	
3	325	327	357	451	500	
4	325	327	357	576	625	

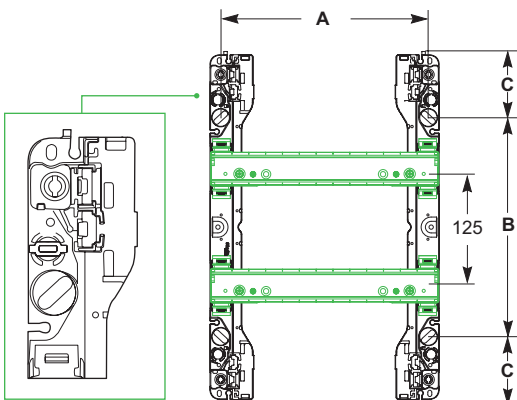

Seinäkiinnitys



Rivien määrä	A	B	C
<b>13 moduulia</b>			
1	222	109	70.8
2	222	234	70.8
3	222	359	70.8
4	222	484	70.8
<b>18 moduulia</b>			
1	327	109	70.8
2	327	234	70.8
3	327	359	70.8
4	327	484	70.8

	Tuotenro.	Kuvaus	Snro
<b>Minikotelot</b>			
<b>Mini Pragma</b>			
<p>Mini Pragma-koteloita löytyy sekä pinta- että uppoasenteisina. Kotelossa on rivejä yhdestä neljään ja yhdessä rivissä on moduleita on 4 - 18 kpl. Kaikissa kotelloissa on vakiona valkoinen tai savunharmaa ovi. Kotelot on varustettu N- ja PE-kiskoilla seuraavasti:            4 ja 6 moduulia / kotelo: 2 x (1 x 16mm<sup>2</sup> + 2 x 10mm<sup>2</sup> + 1 x 6mm<sup>2</sup>)            8 ja 12 moduulia / kotelo: 2 x (1 x 16mm<sup>2</sup> + 4 x 10mm<sup>2</sup> + 3 x 6mm<sup>2</sup>)            18 ja 24 moduulia / kotelo: 2 x (2 x 16mm<sup>2</sup> + 8 x 10mm<sup>2</sup> + 6 x 6mm<sup>2</sup>)            36 moduulia / kotelo: 2 x (2 x 16mm<sup>2</sup> + 9 x 10mm<sup>2</sup> + 9 x 6mm<sup>2</sup>)</p> <p><b>Tekniset tiedot</b>            Nimellisvirta: 4 moduulia 50 A, 6 - 36 moduulia 63 A. Kotelointiluokka: IP40. Väri: Valkoinen RAL9003</p>			
	MIP12104	Mini Pragma pinta 4mod 1riv valk PE ja N	34 476 05
	MIP12106	Mini Pragma pinta 6mod 1riv valk PE ja N	34 476 07
	MIP12108	Mini Pragma pinta 8mod 1riv valk PE ja N	34 476 09
	MIP12112	Mini Pragma pinta 12mod 1riv valk PE ja N	34 476 11
	MIP12118	Mini Pragma pinta 18mod 1riv valk PE ja N	34 476 13
	MIP12212	Mini Pragma pinta 12mod 2riv valk PE ja N	34 476 15
	MIP12312	Mini Pragma pinta 12mod 3riv valk PE ja N	34 476 17
	MIP12104T	Mini Pragma pinta 4mod 1riv savu PE ja N	34 476 06
	MIP12106T	Mini Pragma pinta 6mod 1riv savu PE ja N	34 476 08
	MIP12108T	Mini Pragma pinta 8mod 1riv savu PE ja N	34 476 10
	MIP12112T	Mini Pragma pinta 12mod 1riv savu PE ja N	34 476 12
	MIP12118T	Mini Pragma pinta 18mod 1riv savu PE ja N	34 476 14
	MIP12212T	Mini Pragma pinta 12mod 2riv savu PE ja N	34 476 16
	MIP12312T	Mini Pragma pinta 12mod 3riv savu PE ja N	34 476 18
	MIP22104	Mini Pragma uppo 4mod 1riv valk PE ja N	34 476 19
	MIP22106	Mini Pragma uppo 6mod 1riv valk PE ja N	34 476 21
	MIP22108	Mini Pragma uppo 8mod 1riv valk PE ja N	34 476 23
	MIP22112	Mini Pragma uppo 12mod 1riv valk PE ja N	34 476 25
	MIP22118	Mini Pragma uppo 18mod 1riv valk PE ja N	34 476 27
	MIP22212	Mini Pragma uppo 12mod 2riv valk PE ja N	34 476 29
	MIP22312	Mini Pragma uppo 12mod 3riv valk PE ja N	34 476 31
	MIP22104T	Mini Pragma uppo 4mod 1riv savu PE ja N	34 476 20
	MIP22106T	Mini Pragma uppo 6mod 1riv savu PE ja N	34 476 22
	MIP22108T	Mini Pragma uppo 8mod 1riv savu PE ja N	34 476 24
	MIP22112T	Mini Pragma uppo 12mod 1riv savu PE ja N	34 476 26
	MIP22118T	Mini Pragma uppo 18mod 1riv savu PE ja N	34 476 28
	MIP22212T	Mini Pragma uppo 12mod 2riv savu PE ja N	34 476 30
	MIP22312T	Mini Pragma uppo 12mod 3riv savu PE ja N	-

## Lisävarusteet Mini Pragma

<b>Minikotelot</b>			
<b>Lisävarusteet Mini Pragma</b>			
Lisävarusteena mm. avainlukko, N/PE-liittimet ja asennussarjat, jolla kotelointiluokaksi saadaan IP41.			
	MIP99034	Mini Pragma IP41 tarv pinta-asennus	34 476 33
	MIP99035	Mini Pragma IP41 tarv uppoasennus	34 476 34
	MIP99036	Mini Pragma -liitin tuki 18mod (2kpl)	34 476 35
	MIP99037	Mini Pragma -liitin 1x16 + 2x10 + 1x6	34 476 36
	MIP99038	Mini Pragma -liitin 1x16 + 4x10 + 3x6	34 476 37
	MIP99039	Mini Pragma -liitin 2x16 + 8x10 + 6x6	34 476 38
	MIP99040	Mini Pragma -liitin 2x16 + 9x10 + 9x6	34 476 39
	MIP99046	Mini Pragma avainlukko	34 476 40

Pinta-asenteiset kotelot

Mini Pragma

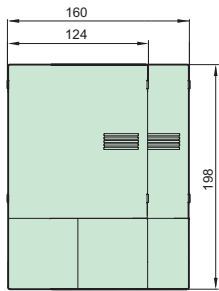

4, 6 moduulia

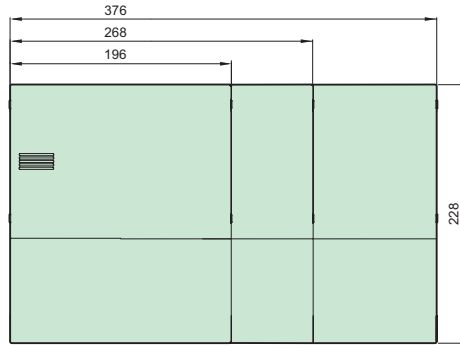

8, 12, 18 moduulia

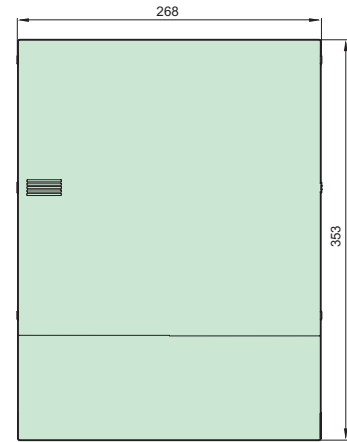

24 moduulia

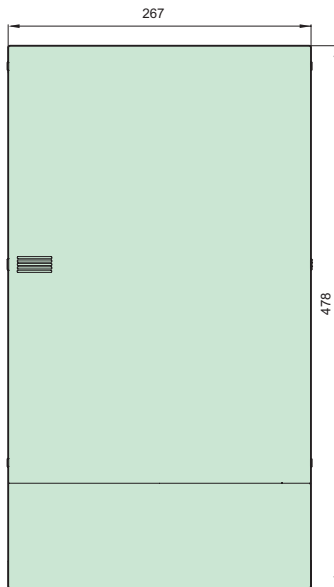

36 moduulia

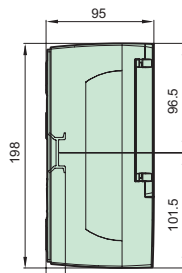

4, 6 moduulia

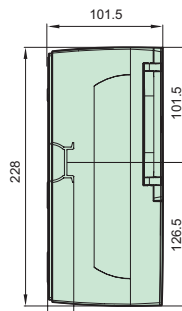

8, 12, 18 moduulia

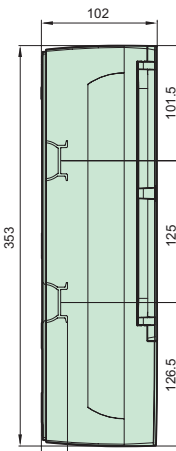

24 moduulia

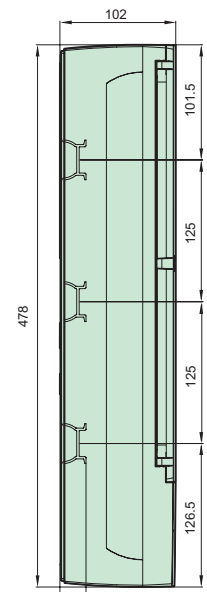

36 moduulia

Uppoasenteiset kotelot

Mini Pragma

DB123283

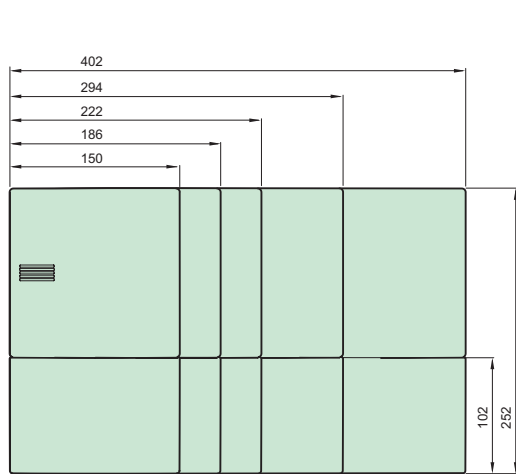

4, 6, 8, 12, 18 moduulia

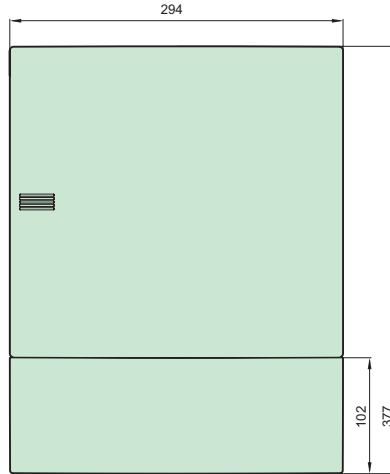

24 moduulia

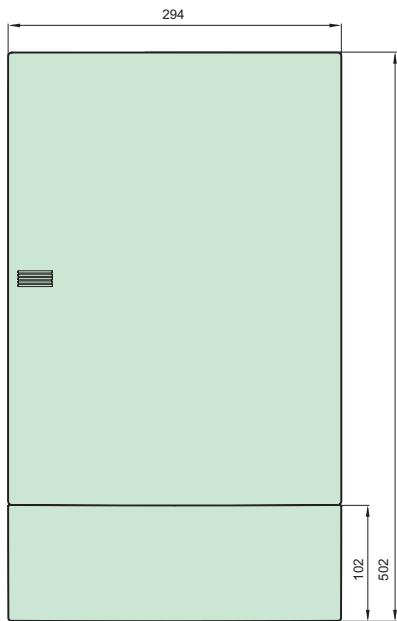

36 moduulia

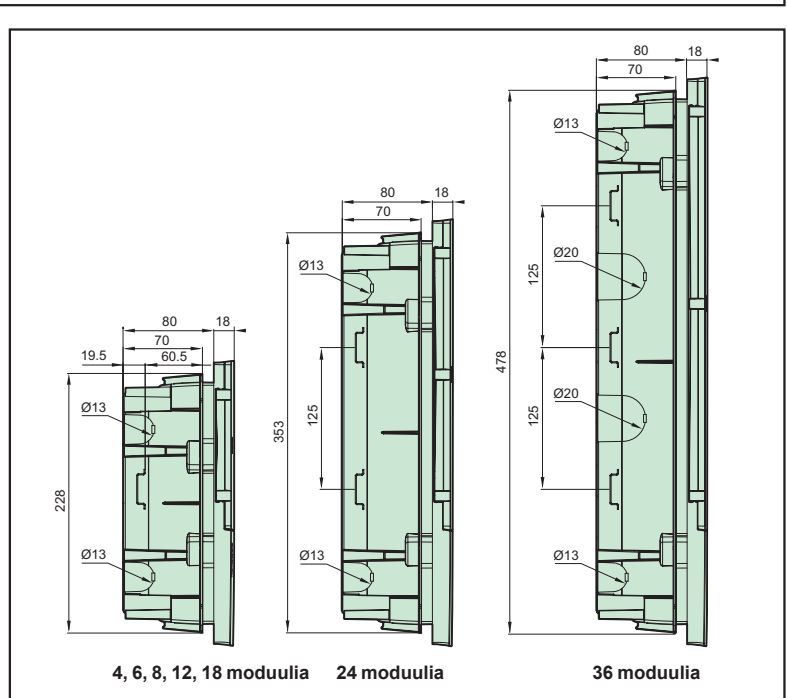

4, 6, 8, 12, 18 moduulia 24 moduulia

36 moduulia

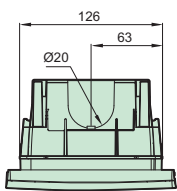

4 moduulia

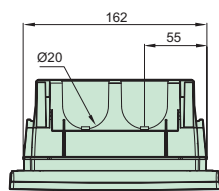

6 moduulia

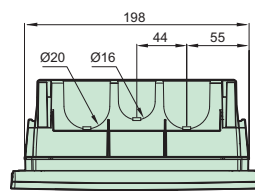

8 moduulia

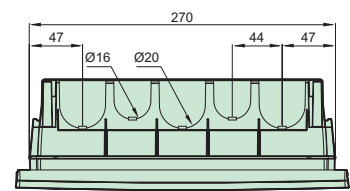

12, 24, 36 moduulia

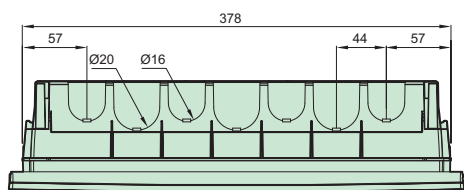



18 moduulia

	Tuotenro	Kuvaus	Snro
<b>Vakiokotelot</b>			
<b>Pragma</b>			
	Pragma on tyylikäs ja vankka pinta-asenteinen 1 - 6-rivinen kotelo, josta löytyy mallit kolmella eri moduuli- leveydellä: 13, 18 tai 24 moduulia/rivi. 24 moduulin kaapeissa pohjalevy ja runko on terästä. Vaihtoehtoja on paljon alkaen 1-rivisestä 13 moduulin mallista aina 6-riviseen 24 moduulin malliin, joten sopiva koko löytyy aina. Koteloissa on irrotettava runko, joka helpottaa kaapeleiden vetoa ja komponenttien asentamista. Asen- nuskiskon voi säätää kahdelle eri syvyydelle ja kahdelle rivivälille. Nolla- ja maajohdot koostuvat eri moduuleista, ja niitä voidaan täydentää jälkepäin. Yhdistämässäsarjalla kaksi koteloa voidaan liittää yhteen. Väri: Titaaninvalkoinen, metallinharmaat etulevyt. Lisävarusteena koteloihin saa valkoiset tai läpinäkyvät ovet. Kotelointiluokka ilman ovea on IP30, ovellisella kaapilla IP40.		
	PRA20113	Pragma pinta 13mod 1riv PE ja N	34 476 75
	PRA20213	Pragma pinta 13mod 2riv PE ja N	34 476 78
	PRA20313	Pragma pinta 13mod 3riv PE ja N	34 476 81
	PRA20413	Pragma pinta 13mod 4riv PE ja N	34 476 84
	PRA20118	Pragma pinta 18mod 1riv PE ja N	34 476 76
	PRA20218	Pragma pinta 18mod 2riv PE ja N	34 476 79
	PRA20318	Pragma pinta 18mod 3riv PE ja N	34 476 82
	PRA20418	Pragma pinta 18mod 4riv PE ja N	34 476 85
	PRA20124	Pragma pinta 24mod 1riv PE ja N	34 476 77
	PRA20224	Pragma pinta 24mod 2riv PE ja N	34 476 80
	PRA20324	Pragma pinta 24mod 3riv PE ja N	34 476 83
	PRA20424	Pragma pinta 24mod 4riv PE ja N	34 476 86
	PRA20524	Pragma pinta 24mod 5riv PE ja N	34 476 87
	PRA20624	Pragma pinta 24mod 6riv PE ja N	34 476 88

## Pragma uppoasennus



	Tuotenro	Kuvaus	Snro
<b>Vakiokotelot</b>			
<b>Pragma</b>			
	Pragma on tyylikäs ja vankka uppoasenteinen 1 - 6 rivinen kotelo, josta löytyy malleja kolmella eri moduuli- leveydellä: 13, 18 tai 24 moduulia/rivi. 24 moduulin koteloissa pohjalevy ja runko on terästä. Koteloissa on irrotettava runko, joka helpottaa kaapeleiden vetoa ja komponenttien asentamista. Asennus- kiskon voi säätää kahdelle eri syvyydelle ja kahdelle rivivälille. Runkoa voidaan asennuksen aikana säätää sekä vaakatasossa että syvyyssuunnassa. Nolla- ja maajohdot ovat koostuvat eri moduuleista, ja niitä voidaan täydentää jälkepäin. Yhdistämässäsarjalla kaksi koteloa voidaan liittää yhteen. Väri: Titaaninvalkoinen, metallinharmaat etulevyt. Lisävarusteena koteloihin saa valkoiset tai läpinäkyvät ovet. Kotelointiluokka ilman ovea on IP30 ja ovellisella kaapilla IP40.		
	PRA40113	Pragma uppo 13mod 1riv PE ja N	34 476 89
	PRA40213	Pragma uppo 13mod 2riv PE ja N	34 476 92
	PRA40313	Pragma uppo 13mod 3riv PE ja N	34 476 95
	PRA40413	Pragma uppo 13mod 4riv PE ja N	34 476 98
	PRA40118	Pragma uppo 18mod 1riv PE ja N	34 476 90
	PRA40218	Pragma uppo 18mod 2riv PE ja N	34 476 93
	PRA40318	Pragma uppo 18mod 3riv PE ja N	34 476 96
	PRA40418	Pragma uppo 18mod 4riv PE ja N	34 476 99
	PRA40124	Pragma uppo 24mod 1riv PE ja N	34 476 91
	PRA40224	Pragma uppo 24mod 2riv PE ja N	34 476 94
	PRA40324	Pragma uppo 24mod 3riv PE ja N	34 476 97
	PRA40424	Pragma uppo 24mod 4riv PE ja N	34 477 00
	PRA40524	Pragma uppo 24mod 5riv PE ja N	34 477 01
	PRA40624	Pragma uppo 24mod 6riv PE ja N	34 477 02

	Tuotenro	Kuvaus	Snro
<b>Vakiokotelot</b>			
<b>Ovet Pragma</b>			
	Kaikkiin Pragma koteloihin saa valkoisen tai läpinäkyvän oven, jonka voi asentaa jälkeempään. Läpinäkyvän luukun sisäpintaan voi kiinnittää itse suunnitellun kuvan tai julisteen. Ovissa on pitkäsälpäinen ns. espanjolettilukko, jossa väännin oven keskellä. Mekanismi voidaan varustaa myös avainlukolla.		
	PRA15113	Pragma läpinäkyvä ovi 13mod 1riv	34 476 47
	PRA15213	Pragma läpinäkyvä ovi 13mod 2riv	34 476 50
	PRA15313	Pragma läpinäkyvä ovi 13mod 3riv	34 476 53
	PRA15413	Pragma läpinäkyvä ovi 13mod 4riv	34 476 56
	PRA15118	Pragma läpinäkyvä ovi 18mod 1riv	34 476 48
	PRA15218	Pragma läpinäkyvä ovi 18mod 2riv	34 476 51
	PRA15318	Pragma läpinäkyvä ovi 18mod 3riv	34 476 54
	PRA15418	Pragma läpinäkyvä ovi 18mod 4riv	34 476 57
	PRA15124	Pragma läpinäkyvä ovi 24mod 1riv	34 476 49
	PRA15224	Pragma läpinäkyvä ovi 24mod 2riv	34 476 52
PRA15324	Pragma läpinäkyvä ovi 24mod 3riv	34 476 55	
PRA15424	Pragma läpinäkyvä ovi 24mod 4riv	34 476 58	
PRA15524	Pragma läpinäkyvä ovi 24mod 5riv	34 476 59	
PRA15624	Pragma läpinäkyvä ovi 24mod 6riv	34 476 60	
	PRA16113	Pragma valkoinen ovi 13mod 1riv	34 476 61
	PRA16213	Pragma valkoinen ovi 13mod 2riv	34 476 64
	PRA16313	Pragma valkoinen ovi 13mod 3riv	34 476 67
	PRA16413	Pragma valkoinen ovi 13mod 4riv	34 476 70
	PRA16118	Pragma valkoinen ovi 18mod 1riv	34 476 62
	PRA16218	Pragma valkoinen ovi 18mod 2riv	34 476 65
	PRA16318	Pragma valkoinen ovi 18mod 3riv	34 476 68
	PRA16418	Pragma valkoinen ovi 18mod 4riv	34 476 71
	PRA16124	Pragma valkoinen ovi 24mod 1riv	34 476 63
	PRA16224	Pragma valkoinen ovi 24mod 2riv	34 476 66
PRA16324	Pragma valkoinen ovi 24mod 3riv	34 476 69	
PRA16424	Pragma valkoinen ovi 24mod 4riv	34 476 72	
PRA16524	Pragma valkoinen ovi 24mod 5riv	34 476 73	
PRA16624	Pragma valkoinen ovi 24mod 6riv	34 476 74	

## Lisävarusteet Pragma

	Tuotenro	Kuvaus	Snro
<b>Vakiokotelot</b>			
<b>Lisävarusteet Pragma</b>			
	Sarjaan kuuluu suuri määrä sekä sähköisiä että mekaanisia varusteita. Esimerkkejä mekaanisista varusteista ovat laajennusyksiköt, laippa-aukko multilaipalle 24 moduulin pintakoteloilille, yhdistämissarjat, upotettavan kotelon kiinnityskorvakkeet kipsiseinään, moduuliaukkojen peitelevyt, lukot ja sinetöintisarjat jne. Sähköisiä varusteita esim. irralliset liittimet ja niiden asennustarvikkeet. 25 - 50 mm <sup>2</sup> liittimet ovat ruuviliittimiä ja 4x6 mm <sup>2</sup> liittimet ovat jousivoimalla kiristyviä pikaliittimiä.		
	PRA06118	Pragma-laajennusyksikkö 1riv 13/18 mod pinta	34 476 41
	PRA06218	Pragma-laajennusyksikkö 2riv 13/18 mod pinta	34 476 43
	PRA06318	Pragma-laajennusyksikkö 3riv 13/18 mod pinta	34 476 45
	PRA06124	Pragma-laajennusyksikkö 1riv 24 mod pinta	34 476 42
	PRA06224	Pragma-laajennusyksikkö 2riv 24 mod pinta	34 476 44
	PRA06324	Pragma-laajennusyksikkö 3riv 24 mod pinta	34 476 46
	PRA90001	2 kotelon yhdistäminen pinta	34 477 03
	PRA90004	2 kotelon yhdistäminen uppo 13mod	34 477 05



	Tuotenro	Kuvaus	Snro
<b>Vakiokotelot</b>			
<b>Lisävarusteet Pragma</b>			
	PRA90009	Seinäkiinnityskorvakkeet pinta Pragma	34 477 10
	PRA90016G	Pragma-peitelevy 13 mod, DIN-aukon tilalle	34 477 12
	PRA90017G	Pragma-peitelevy 18 mod, DIN-aukon tilalle	34 477 13
	PRA90018G	Pragma-peitelevy 24 mod, DIN-aukon tilalle	34 477 14
	PRA90020G	Peitelevyt 6 kpl Pragma (2x13, 2x18,2x24) DIN-aukon tilalle	34 477 15
	PRA90021	Pragma 10 kpl 5 moduulin peitelevyjä, harmaa	34 478 69
	PRA90024	Merkintätarvikkeet 10 arkkiä 3 x 13 mod	34 477 17
	PRA90032	Asennuslevy 13 mod Pragma	34 477 18
	PRA90033	Asennuslevy 18 mod Pragma	34 477 19
	PRA90034	Asennuslevy 24 mod Pragma	34 477 20
	PRA90006	Erotuslevy rivien väliin 13 mod	34 477 07
	PRA90007	Erotuslevy rivien väliin 18 mod	34 477 08
	PRA90008	Erotuslevy rivien väliin 24 mod	34 477 09
	PRA90039	Lukkopesä 405E avaimella	34 477 24
	PRA90083	Sinetöintitarvikkeet Pragma	34 477 40
	PRA90066	Laajennusyks kansi 22 mm aukko	34 477 39
	PRA90065	Laajennusyks as.sarja 7mod	34 477 38
	PRA90045	50 mm <sup>2</sup> liitin 2 kpl	34 477 29
	PRA90046	25 mm <sup>2</sup> liitin 5 kpl	34 477 30
	PRA90047	4x6 mm <sup>2</sup> liitin 10 kpl	34 477 31
	PRA90049	2:n navan rinnankytkentäkisko	34 477 33
	PRA90051	Liitinten asennusrima	34 477 35
	PRA90050	8:n navan rinnankytkentäkisko	34 477 34
	PRA90053	Kahden N-liitimen asennusalusta rivien väliin	34 477 37
	PRA90052	N/PE-liitinten erotus- /kytkentäpala	34 477 36
	PRA90048	Haaroiusliitimen asennusalusta	34 477 32
	PRA90035	Merkintänauha ja pidin 13 mod 5 kpl	34 477 21
	PRA90036	Merkintänauha ja pidin 18 mod 5 kpl	34 477 22
	PRA90037	Merkintänauha ja pidin 24 mod 5 kpl	34 477 23
	PRA90040	Laippa 13 mod pinta Pragmaan	34 477 25
	PRA90041	Laippa 18 mod pinta Pragmaan	34 477 26
	PRA90042	Laippa 24 mod pinta Pragmaan	34 477 27
	PRA90043	Saranat 2 kpl Pragma	34 477 28
	PRA90023	Laippa-aukko 2kpl FL21 24mod pinta Pragma	34 477 16
	PRA90003	Metelliset vahvistepalat 24mod yhdistämiseen	34 477 04
PRA90005	2 kotelon yhdistäminen uppo 18 ja 24mod	34 477 06	

## Pinta-asenteiset kotelot

### Pragma

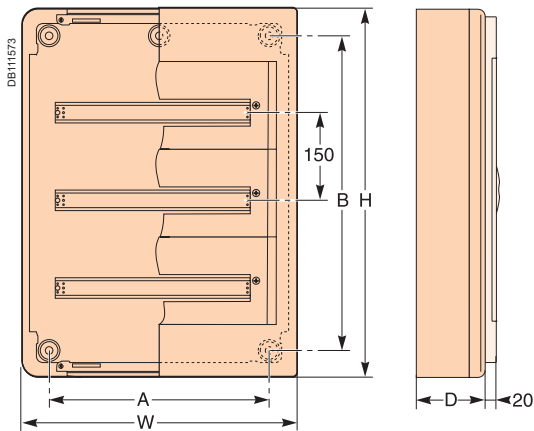

Kotelot		Mitat (mm)									
		H	W	D	A	B	E	F	G	J	
13 moduulia	1 R	300	336	123 (115)	160	200	73	253	149		
	2 R	450				350					299
	3 R	600				500					449
	4 R	750				650					599
18 moduulia	1 R	300	426	125 (115)	250	200	73	343	149		
	2 R	450				350					299
	3 R	600				500					449
	4 R	750				650					599
24 moduulia	1 R	300	550	148 (136)	340	150	84			121	
	2 R	450				300				271	
	3 R	600				450				421	
	4 R	750				600				571	
	5 R	900				750				721	
	6 R	1050				900				871	

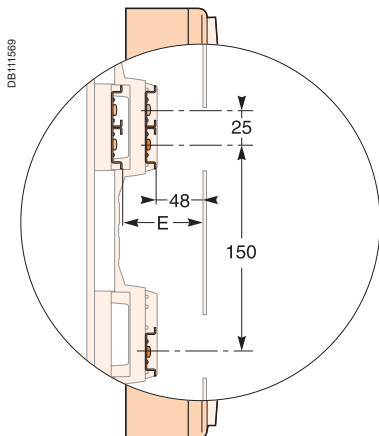

DIN-kiskon korkeus- ja syvyysmitat

### Läpinäkyvän oven kuvan koko

13 ja 18 moduulia

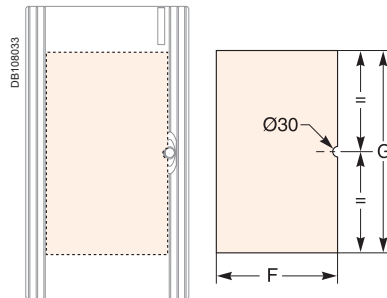

Paperin paksuus saa olla korkeintaan 0,5 mm

24 moduulia

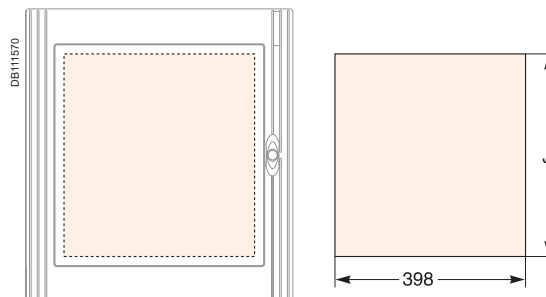

Paperin paksuus saa olla korkeintaan 0,5 mm

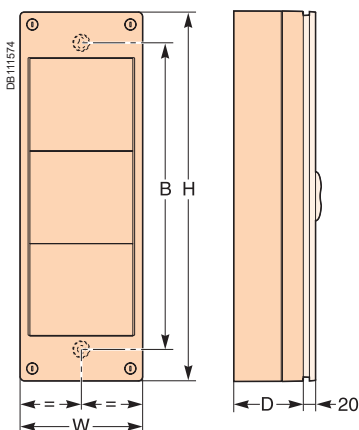

Laajennus	Yhdistetään kotelot	Mitat (mm)			
		H	W	D	B
1 R	13 moduulia	300	200	115	206
2 R	18 moduulia	450			356
3 R		600			506
1 R	24 moduulia	300	200	136	175
2 R		450			325
3 R		600			475

## Uppoasenteiset kotelot

### Pragma

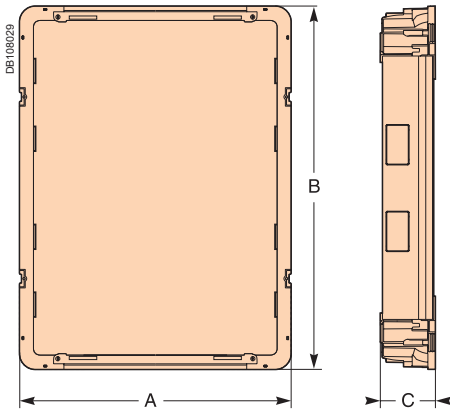

Upotettava osa

Kotelot		Mitat (mm)									
		H	W	D	A	B	C	E	F	G	J
13 moduulia	1 R	360	396	21	366	330	86	67	253	149	
	2 R	510				480					
	3 R	660				630					
	4 R	810				780					
18 moduulia	1 R	360	486	23	456	330	86	67	343	149	
	2 R	510				480					
	3 R	660				630					
	4 R	810				780					
24 moduulia	1 R	360	610	30	570	330	95	73			121
	2 R	510				480					271
	3 R	660				630					421
	4 R	810				780					571
	5 R	960				930					721
	6 R	1110				1080					871

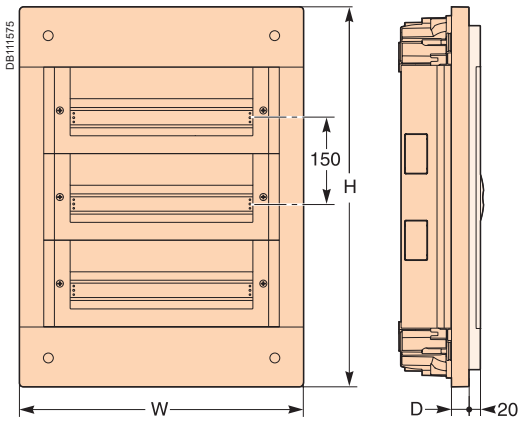

Etiosa

### Läpinäkyvän oven kuvan koko

13 ja 18 moduulia

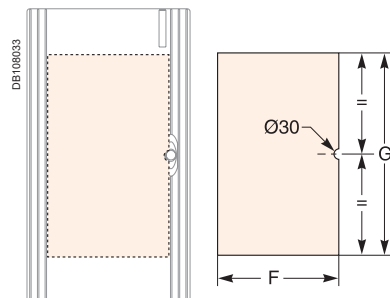

Paperin paksuus saa olla korkeintaan 0,5 mm

24 moduulia

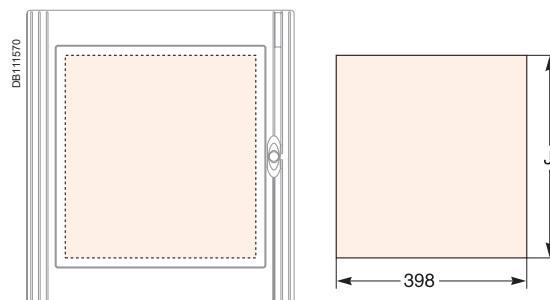

Paperin paksuus saa olla korkeintaan 0,5 mm

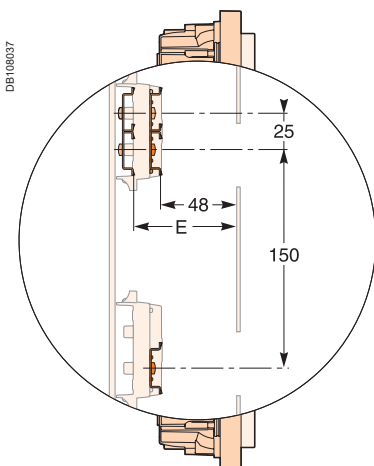

DIN-kiskon eri korkeus- ja syvyyssasennot

### Asennus vierekkäin vaaka- tai pystysuunnassa

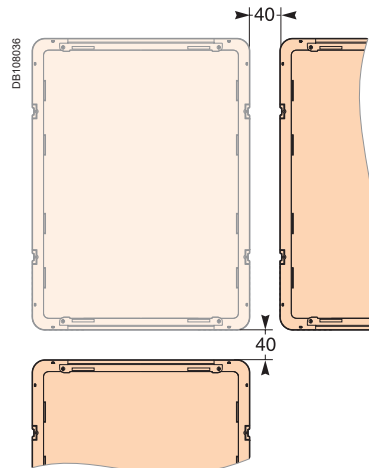

## Mini Kaedra

Mini Kaedra IP65 on polystyreenistä valmistettu kotelo, jossa on polykarbonaattiluukku. Koteloa käytetään alikeskuksina tiloissa, joissa vaaditaan korkea kotelointiluokkaa.

### Tuotenumero

### Kuvaus

### Snro

## IP65 kotelot

### Mini Kaedra

Kotelointiluokka IP 65 standardin IEC 60529 mukaan.

Lämpötila-alue: -25 °C +60 °C

Väri: Vaaleanharmaa RAL 7035, vihreä luukku.

Kotelot ovat luokan 2 kaksoiseristettyjä ja ne on varustettu N- ja PE-kiskoilla.

Kaapeliläpiviennit ovat rasioiden ylä- ja alapinnassa seuraavasti

**3 mod.** 1x25 mm<sup>2</sup>, **4 mod.** 2x20 mm<sup>2</sup> + 1x25 mm<sup>2</sup>, **6 mod.** 1x16 mm<sup>2</sup> + 1x20 mm<sup>2</sup> + 1x25 mm<sup>2</sup>

**8 mod.** 2x16 mm<sup>2</sup> + 2x20 mm<sup>2</sup> + 1x25 mm<sup>2</sup>, **12 mod.** 2x16 mm<sup>2</sup> + 2x10 mm<sup>2</sup> + 2x25 mm<sup>2</sup> + 1x32 mm<sup>2</sup>



13975	Mini Kaedra 3 mod 1riv IP65	32 557 64
13441	Mini Kaedra 4 mod 1riv IP65	34 473 02
13442	Mini Kaedra 6 mod 1riv IP65	34 473 03
13443	Mini Kaedra 8 mod 1riv IP65	34 473 04
13444	Mini Kaedra 12 mod 1riv IP65	34 473 05

## Mitat (mm)

## IP65 kotelot

### Mini Kaedra

#### 3 moduulia

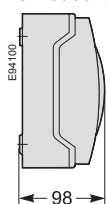

#### 4, 6, 8 ja 12 moduulia

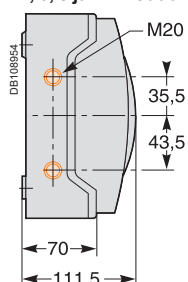

#### 3 moduulia

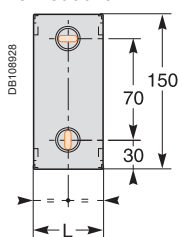

#### 4 ja 6 moduulia

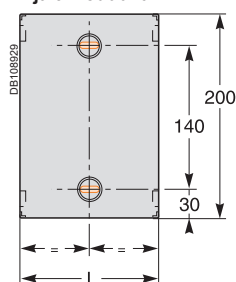

#### 8 ja 12 moduulia

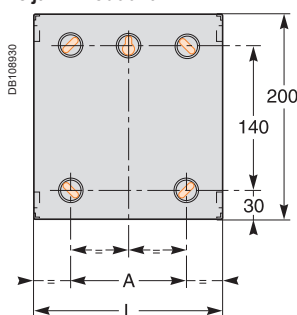

Modulien määrä	A	L	Paino (g)
3	-	80	300
4	-	123	500
6	-	159	650
8	88	195	850
12	160	267	1050

#### 3 moduulia

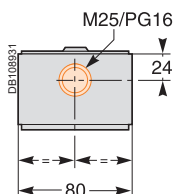

#### 4 moduulia

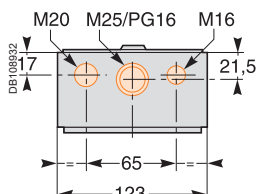

#### 6 moduulia

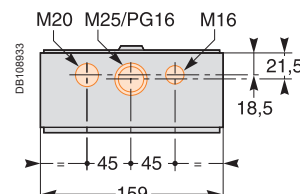

#### 8 moduulia

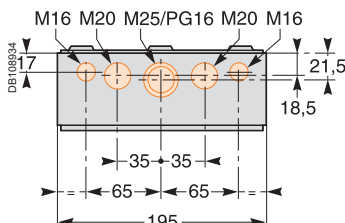

#### 12 moduulia

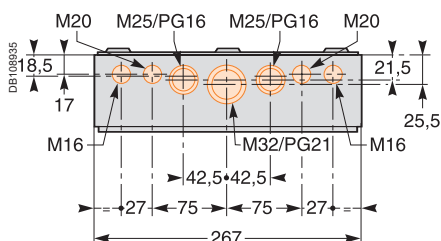

## Kaedra

Kaedra IP65-sarja koostuu 12 - 18 moduulin levyisiä kotelosta. Ne on valmistettu polystyreenistä, luukut ovat polykarbonaattia, ja ne sopivat ympäristöihin, joissa vaaditaan korkeaa kotelointiluokkaa.

	Tuotenumero	Kuvaus	Snro
<b>IP65 kotelot</b>			
<b>Kaedra</b>			
<p>Kaedra-koteloissa on joko moduuliaukko tai moduuliaukko sekä kojeltila ohjauslaitteille. Muut kuin moduulimitatut komponentit voidaan asentaa erilliseen koteloon tai integroida moduulikotelon kojeltilaan. 12 moduulin kotelota löytyy 1 – 3 rivin malleina ja 18 moduulin kotelota 1 – 4 rivin malleina. Kotelot, joissa on kojeltila ohjauslaitteille ja moduuliaukko löytyy 12 moduulin, 1 – 3 rivin malleina. Kojekaapeissa ei ole moduuliaukkoa. Kaikki Pragma-kotelot voidaan yhdistää toisiinsa. Kaapeliläpiviennit ovat päällä ja alhaalla. Kotelointiluokka on IP65 standardin IEC 60529 mukaan. Lämpötila-alue: -25 °C – 60 °C. Väri: vaaleanharmaa RAL 7035. Moduuliaukon luukun väri on vihreä.</p>			
	13431	Kaedra 12 mod 1riv IP65	34 473 07
	13433	Kaedra 12 mod 2riv IP65	34 473 08
	13435	Kaedra 12 mod 3riv IP65	34 473 09
	13432	Kaedra 18 mod 1riv IP65	34 473 11
	13434	Kaedra 18 mod 2riv IP65	34 473 13
	13436	Kaedra 18 mod 3riv IP65	34 473 15
	13437	Kaedra 18 mod 4riv IP65	34 473 17
	13189	Kaedra 5 mod 1 riv (138x460 lxx) IP65	34 477 41
	13190	Kaedra 8 mod 1 riv (236x460 lxx) IP65	34 477 42
	13191	Kaedra 12+1 mod 1 riv (340 X 335) IP65	34 477 43
	13192	Kaedra 12+1 mod 1 riv (340 X 460) IP65	34 477 44
	13193	Kaedra 18+1 mod 1 riv (448 X 460) IP65	34 477 45
	13195	Kaedra-kojekaappi 460x340 harm ovi IP65	34 477 46
	13196	Kaedra-kojekaappi 610x340 harm ovi IP65	34 477 47
	13197	Kaedra-kojekaappi 480x448 harm ovi IP65	34 477 48
	13198	Kaedra-kojekaappi 610x448 harm ovi IP65	34 477 49
	13199	Kaedra kojekaappi 842x448 harm ovi IP65	34 477 50
	13438	Kaedra 12 mod 1riv IP65 + 1 ohjauskalustemod	34 473 12
	13439	Kaedra 12 mod 2riv IP65 + 3 ohjauskalustemod	34 473 14
	13440	Kaedra 12 mod 3riv IP65 + 4 ohjauskalustemod	34 473 16

## Lisävarusteet Kaedra

	Tuotenumero	Kuvaus	Snro
<b>IP65 kotelot</b>			
<b>Lisävarusteet Kaedra</b>			
<p>Tyypillisiä Kaedra-koteloiden lisätarvikkeita ovat esimerkiksi N- ja PE-kiskonpidikkeet ja kytkentäalustat 4-32 liitännälle.</p>			
	13361	Kiskonpidike N/PE Mini Kaedra 4 mod	34 477 51
	13362	Kiskonpidike N/PE Mini Kaedra 6 mod	34 477 52
	13363	Kiskonpidike N/PE Mini Kaedra 8 mod	34 477 53
	13364	Kiskonpidike N/PE Mini Kaedra 12 mod	34 477 54
	13598	Kiskonpidike tapeilla N/PE Kaedra 18 mod	34 477 56
	13925	Kiskonpidike tapeilla N/PE Kaedra 8 mod	34 477 57
	13575	PE/N liitinkisko sis 4 liitintä 2x10+2x16	34 479 02
	13476	PE/N liitinkisko 8 liitintä 4x10+4x16	34 479 04
	13477	PE/N liitinkisko 16 liitintä 8x10+8x16	34 479 06
	13478	PE/N liitinkisko 22 liitintä 11x10+11x16	34 479 06
	13582	Kosketussuoja vihr 4-8 reikää Kaedra	34 479 15
	13583	Kosketussuoja vihr 16-32 reikää Kaedra	34 479 20
	13587	Kosketussuoja sin 16-32 reikää Kaedra	34 477 55
	13940	Peitelevy 10x5 mod Kaedra	34 477 60
	13934	2 Kaedra kaapin yhteenliitántätarvikkeet	34 477 58
	13944	Peitelevy 12 mod Kaedra	34 477 62
	13945	Peitelevy 18 mod Kaedra	34 477 63
	13941	Reijitetty asennuslevy 150x250 mm Kaedra	34 477 61
	14190	Kalvotiivisteet (eri kokoja) Mini Kaedra	34 477 65
	13948	Avainlukko Eurolock 850 Kaedra/Mini Kaedra	34 473 00
	13935	Seinäkiinnityskorvakkeet Kaedra	34 477 59

## IP65 kotelot

### Kaedra

#### 5 moduulia

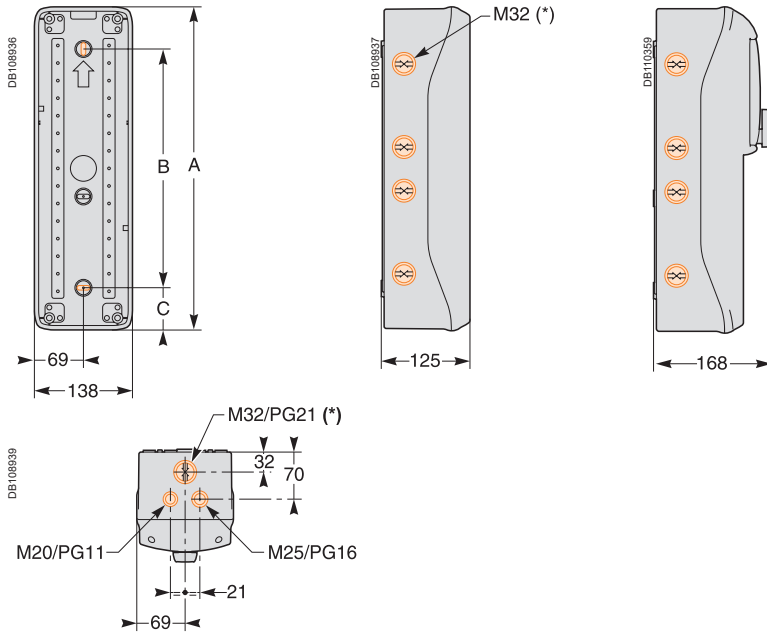

A	B	C	Paino (g)
460	251	104.5	1450
460	251	104.5	1250
460	251	104.5	1400
460	251	104.5	1400
610	490	60	1650

#### 8 moduulia

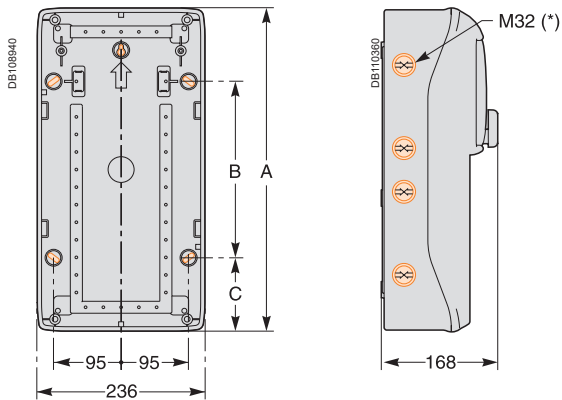

A	B	C	Paino (g)
460	251	104.5	2050
460	251	104.5	1900
460	251	104.5	1900

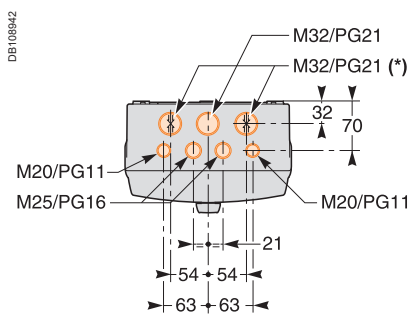

## IP65 kotelot

### Kaedra

#### 12-13 moduulia

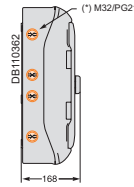
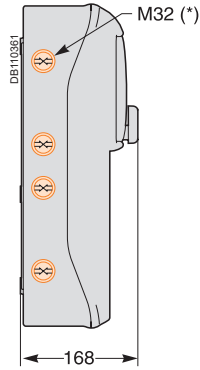
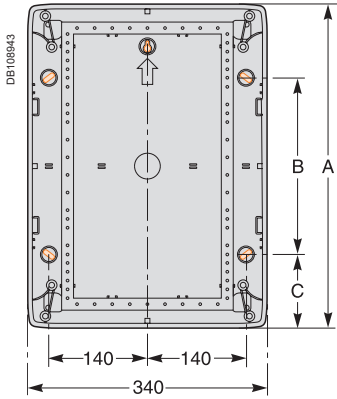

A	B	C	Paino (g)
280	118	81	1900
335	170	82.5	2200
335	170	82.5	2150
460	251	104.5	3100
460	251	104.5	2850
460	251	104.5	3300
460	251	104.5	2650
460	251	104.5	2700
610	401	104.5	4100
460	251	104.5	4550

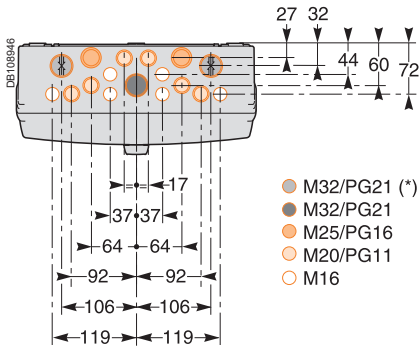

#### 18-19 moduulia

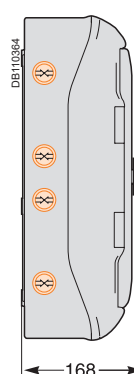
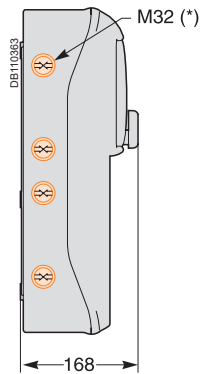
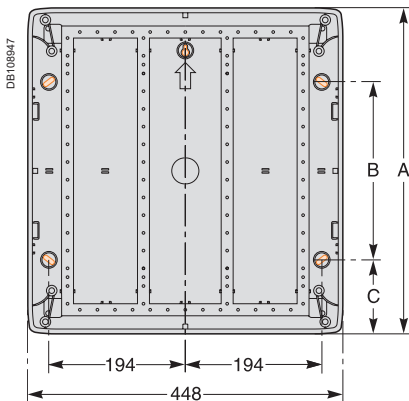

A	B	C	Paino (g)
280	118	81	2400
280	118	81	1950
460	251	104.5	3850
460	251	104.5	3550
460	251	104.5	4150
460	251	104.5	3200
460	251	104.5	3150
460	251	104.5	3300
610	401	104.5	3150
610	401	104.5	5600
610	401	104.5	4050
842	633	104.5	6500
842	633	104.5	6600

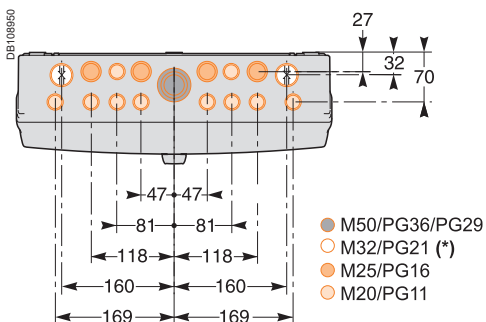

Tuotenumero	Sivu	Tuotenumero	Sivu	Tuotenumero	Sivu	Tuotenumero	Sivu	Tuotenumero	Sivu	Tuotenumero	Sivu
04000	31	15482	64	A9A15214	62	A9C20732	48	A9C61216	24	A9D33620	38
04040	31	15483	64	A9A15215	62	A9C20736	48	A9C61225	24	A9D33625	38
04041	31	16029	55	A9A15216	62	A9C20833	48	A9C61240	24	A9D33632	38
13189	77	16030	55	A9A15218	62	A9C20834	48	A9C61263	24	A9D33640	38
13190	77	16032	55	A9A15219	62	A9C20837	48	A9C61310	24	A9D37606	39
13191	77	16033	55	A9A15220	62	A9C20838	48	A9C61316	24	A9D37610	39
13192	77	16034	55	A9A15222	62	A9C20842	48	A9C61325	24	A9D37616	39
13193	77	16035	55	A9A15310	58	A9C20843	48	A9C61340	24	A9D37620	39
13195	77	16036	55	A9A15322	62	A9C20844	48	A9C61363	24	A9D37625	39
13196	77	16038	55	A9A15323	62	A9C20847	48	A9C62210	25	A9D37632	39
13197	77	16039	55	A9A26476	28	A9C20862	48	A9C62216	25	A9D38606	39
13198	77	16041	55	A9A26477	28	A9C20863	48	A9C62225	25	A9D38610	39
13199	77	16042	55	A9A26478	28	A9C20864	48	A9C62240	25	A9D38616	39
13361	77	16043	55	A9A26855	28	A9C20867	48	A9C62263	25	A9D38620	39
13362	77	16044	55	A9A26869	28	A9C20882	48	A9C62310	25	A9D38625	39
13363	77	16061	55	A9A26897	7	A9C20884	48	A9C62316	25	A9D38632	39
13364	77	16314	46	A9A26897	28	A9C21732	48	A9C62325	25	A9D43606	38
13392	66	16315	46	A9A26924	28	A9C21833	49	A9C62340	25	A9D43610	38
13394	66	16316	46	A9A26927	28	A9C21834	49	A9C62363	25	A9D43616	38
13396	66	16317	46	A9A26929	28	A9C21842	49	A9C62410	25	A9D43620	38
13398	66	16331	44	A9A26946	28	A9C21844	49	A9C62416	25	A9D43625	38
13431	77	16332	44	A9A26947	28	A9C21862	49	A9C62425	25	A9D43632	38
13432	77	16361	43	A9A26948	28	A9C21864	49	A9C62440	25	A9D43640	38
13433	77	16362	43	A9A26960	28	A9C22111	48	A9C62463	25	A9D48610	39
13434	77	16363	43	A9A26961	28	A9C22114	48	A9C64210	25	A9D48616	39
13435	77	16763	35	A9A26963	28	A9C22115	48	A9C64216	25	A9D48620	39
13436	77	16764	35	A9A26969	28	A9C22711	48	A9C64225	25	A9D48625	39
13437	77	16765	35	A9A26970	28	A9C22712	48	A9C64240	25	A9D48632	39
13438	77	16766	35	A9A26971	28	A9C22715	48	A9C64310	25	A9D55604	38
13439	77	16920	34	A9A26975	28	A9C22813	48	A9C64316	25	A9D55606	38
13440	77	16921	34	A9A26976	28	A9C22814	48	A9C64325	25	A9D55610	38
13441	76	16924	34	A9A26981	28	A9C22818	48	A9C64340	25	A9D55616	38
13442	76	16925	34	A9A26982	28	A9C23712	48	A9C65210	25	A9D55620	38
13443	76	16926	34	A9A27003	28	A9C23715	48	A9C65216	25	A9D55625	38
13444	76	16927	34	A9A27005	28	A9C30011	50	A9C65225	25	A9D55632	38
13476	77	16940	35	A9A27006	28	A9C30012	50	A9C65240	25	A9D55640	38
13477	77	18264	36	A9A27062	28	A9C30111	50	A9C65310	25	A9D67410	40
13478	77	18265	36	A9C15030	49	A9C30112	50	A9C65316	25	A9D67416	40
13575	77	18266	36	A9C15031	49	A9C30115	50	A9C65325	25	A9D67420	40
13582	77	18267	36	A9C15032	50	A9C30211	50	A9C65340	25	A9D67425	40
13583	77	18268	36	A9C15404	52	A9C30212	50	A9C65410	25	A9D67432	40
13587	77	18269	36	A9C15405	52	A9C30215	50	A9C65416	25	A9D87410	40
13598	77	18280	36	A9C15409	52	A9C30311	50	A9C65425	25	A9D87416	40
13925	77	18281	36	A9C15410	52	A9C30312	50	A9C65440	25	A9D87420	40
13934	77	18687	36	A9C15412	52	A9C30811	50	A9C70112	29	A9D87425	40
13935	77	18689	36	A9C15413	52	A9C30812	50	A9C70114	29	A9D87432	40
13940	77	18691	36	A9C15414	52	A9C30814	50	A9C70122	7	A9E15535	51
13941	77	21093	30	A9C15415	52	A9C30815	50	A9C70122	29	A9E15536	51
13944	77	21093	39	A9C15424	7	A9C30831	50	A9C70124	7	A9E15537	51
13945	77	21096	39	A9C15424	52	A9C32016	50	A9C70124	29	A9E15538	51
13948	77	21098	31	A9C15914	52	A9C32116	50	A9C70132	29	A9E15539	51
13975	76	21098	39	A9C15919	52	A9C32216	50	A9C70134	29	A9E15540	51
14190	77	21501	30	A9C15920	52	A9C32316	50	A9C70342	29	A9E15541	51
15201	55	21503	30	A9C15924	7	A9C32811	50	A9C70344	29	A9E15542	51
15202	55	21505	30	A9C15924	52	A9C32816	50	A9D32606	38	A9E16065	60
15208	55	21505	39	A9C18195	25	A9C32836	50	A9D32610	38	A9E16066	60
15209	55	21507	30	A9C18308	52	A9C33111	50	A9D32616	38	A9E16067	60
15335	59	21507	39	A9C18309	52	A9C33211	50	A9D32620	38	A9E16068	60
15336	59	A9A15035	58	A9C20132	48	A9C33811	50	A9D32625	38	A9E16069	60
15337	59	A9A15096	57	A9C20134	48	A9C34811	50	A9D32632	38	A9E16070	60
15363	60	A9A15151	58	A9C20162	48	A9C52210	24	A9D32640	38	A9E18030	57
15366	59	A9A15152	58	A9C20164	48	A9C52440	24	A9D33606	38	A9E18031	57
15440	55	A9A15212	62	A9C20167	48	A9C52463	24	A9D33610	38	A9E18032	57
15443	55	A9A15213	62	A9C20731	48	A9C61210	24	A9D33616	38	A9E18033	57



Tuotenumero	Sivu	Tuotenumero	Sivu	Tuotenumero	Sivu	Tuotenumero	Sivu	Tuotenumero	Sivu	Tuotenumero	Sivu
A9E18034	57	A9F03416	9	A9F05102	10	A9F06206	12	A9F07340	14	A9F08406	15
A9E18035	57	A9F03420	9	A9F05103	10	A9F06210	12	A9F07350	14	A9F08410	15
A9E18036	57	A9F03425	9	A9F05104	10	A9F06216	12	A9F07363	14	A9F08416	15
A9E18037	57	A9F03432	9	A9F05106	10	A9F06220	12	A9F07370	13	A9F08420	15
A9E18038	57	A9F03440	9	A9F05110	10	A9F06225	12	A9F07401	14	A9F08425	15
A9E18039	57	A9F03450	9	A9F05116	10	A9F06232	12	A9F07402	14	A9F08432	15
A9E18070	57	A9F03463	9	A9F05120	10	A9F06240	12	A9F07403	14	A9F08440	15
A9E18071	57	A9F04101	9	A9F05125	10	A9F06250	12	A9F07404	14	A9F08450	15
A9E18072	57	A9F04102	9	A9F05132	10	A9F06263	12	A9F07406	14	A9F08463	15
A9E18073	57	A9F04103	9	A9F05140	10	A9F06306	12	A9F07410	14	A9F08470	15
A9E18074	57	A9F04104	9	A9F05150	10	A9F06310	12	A9F07416	14	A9F92101	19
A9E18320	58	A9F04106	9	A9F05163	10	A9F06316	12	A9F07420	14	A9F92102	19
A9E18321	58	A9F04110	9	A9F05170	10	A9F06320	12	A9F07425	14	A9F92103	19
A9E18322	58	A9F04116	9	A9F05201	11	A9F06325	12	A9F07432	14	A9F92104	19
A9E18323	58	A9F04120	9	A9F05202	11	A9F06332	12	A9F07440	14	A9F92106	19
A9E18324	58	A9F04125	9	A9F05203	11	A9F06340	12	A9F07450	14	A9F92110	19
A9E18325	58	A9F04132	9	A9F05204	11	A9F06350	12	A9F07463	14	A9F92116	19
A9E18326	58	A9F04140	9	A9F05206	11	A9F06363	12	A9F07470	14	A9F92120	19
A9E18327	58	A9F04150	9	A9F05210	11	A9F06406	13	A9F08101	14	A9F92125	19
A9E18328	58	A9F04163	9	A9F05216	11	A9F06410	13	A9F08102	14	A9F92132	19
A9E18330	58	A9F04170	9	A9F05220	11	A9F06416	13	A9F08103	14	A9F92140	19
A9E18331	58	A9F04201	9	A9F05225	11	A9F06420	13	A9F08104	14	A9F92172	19
A9E18332	58	A9F04202	9	A9F05232	11	A9F06425	13	A9F08106	14	A9F92202	19
A9E18333	58	A9F04203	9	A9F05240	11	A9F06432	13	A9F08110	14	A9F92203	19
A9E18334	58	A9F04204	9	A9F05250	11	A9F06440	13	A9F08116	14	A9F92204	19
A9E18335	58	A9F04206	9	A9F05263	11	A9F06450	13	A9F08120	14	A9F92206	19
A9E21180	61	A9F04210	9	A9F05270	11	A9F06463	13	A9F08125	14	A9F92210	19
A9E21181	61	A9F04216	9	A9F05301	11	A9F07101	13	A9F08132	14	A9F92216	19
A9E21182	61	A9F04220	9	A9F05302	11	A9F07102	13	A9F08140	14	A9F92220	20
A9F03101	8	A9F04225	9	A9F05303	11	A9F07103	13	A9F08150	14	A9F92225	20
A9F03102	8	A9F04232	9	A9F05304	11	A9F07104	13	A9F08163	14	A9F92232	20
A9F03104	8	A9F04240	9	A9F05306	11	A9F07106	13	A9F08170	14	A9F92240	20
A9F03106	8	A9F04250	9	A9F05310	11	A9F07110	13	A9F08201	14	A9F92302	20
A9F03110	8	A9F04263	9	A9F05316	11	A9F07116	13	A9F08202	14	A9F92303	20
A9F03116	8	A9F04270	9	A9F05320	11	A9F07120	13	A9F08203	14	A9F92304	20
A9F03120	8	A9F04301	10	A9F05325	11	A9F07125	13	A9F08204	14	A9F92306	20
A9F03125	8	A9F04302	10	A9F05332	11	A9F07132	13	A9F08206	14	A9F92310	20
A9F03132	8	A9F04303	10	A9F05340	11	A9F07140	13	A9F08210	14	A9F92316	20
A9F03140	8	A9F04304	10	A9F05350	11	A9F07150	13	A9F08216	14	A9F92320	20
A9F03150	8	A9F04306	10	A9F05363	11	A9F07163	13	A9F08220	14	A9F92325	20
A9F03163	8	A9F04310	10	A9F05370	11	A9F07170	13	A9F08225	14	A9F92332	20
A9F03202	8	A9F04316	10	A9F05401	11	A9F07201	13	A9F08232	15	A9F92340	20
A9F03204	8	A9F04320	10	A9F05402	11	A9F07202	13	A9F08240	15	A9F92402	20
A9F03206	8	A9F04325	10	A9F05403	11	A9F07204	13	A9F08250	15	A9F92403	20
A9F03210	8	A9F04332	10	A9F05404	11	A9F07206	13	A9F08263	15	A9F92404	20
A9F03216	8	A9F04340	10	A9F05406	11	A9F07210	13	A9F08270	14	A9F92406	20
A9F03220	8	A9F04350	10	A9F05410	11	A9F07216	13	A9F08301	15	A9F92410	20
A9F03225	8	A9F04363	10	A9F05416	11	A9F07220	13	A9F08302	15	A9F92416	20
A9F03232	8	A9F04370	10	A9F05420	11	A9F07225	13	A9F08303	15	A9F92420	20
A9F03240	8	A9F04401	10	A9F05425	11	A9F07232	13	A9F08304	15	A9F92425	20
A9F03250	8	A9F04402	10	A9F05432	11	A9F07240	13	A9F08306	15	A9F92432	20
A9F03263	8	A9F04403	10	A9F05440	11	A9F07250	13	A9F08310	15	A9F92440	20
A9F03302	8	A9F04404	10	A9F05450	11	A9F07263	13	A9F08316	15	A9F93106	16
A9F03306	8	A9F04406	10	A9F05463	11	A9F07270	13	A9F08320	15	A9F93110	16
A9F03310	8	A9F04410	10	A9F05470	11	A9F07301	13	A9F08325	15	A9F93116	16
A9F03316	8	A9F04416	10	A9F06106	12	A9F07302	13	A9F08332	15	A9F93120	16
A9F03320	8	A9F04420	10	A9F06110	12	A9F07303	13	A9F08340	15	A9F93125	16
A9F03325	8	A9F04425	10	A9F06116	12	A9F07304	13	A9F08350	15	A9F93132	16
A9F03332	8	A9F04432	10	A9F06120	12	A9F07306	13	A9F08363	15	A9F93140	16
A9F03340	8	A9F04440	10	A9F06125	12	A9F07310	13	A9F08370	15	A9F93150	16
A9F03350	8	A9F04450	10	A9F06132	12	A9F07316	13	A9F08401	15	A9F93163	16
A9F03363	8	A9F04463	10	A9F06140	12	A9F07320	14	A9F08402	15	A9F93206	16
A9F03406	9	A9F04470	10	A9F06150	12	A9F07325	14	A9F08403	15	A9F93210	16
A9F03410	9	A9F05101	10	A9F06163	12	A9F07332	14	A9F08404	15	A9F93216	16

Tuotenumero	Sivu	Tuotenumero	Sivu	Tuotenumero	Sivu	Tuotenumero	Sivu	Tuotenumero	Sivu	Tuotenumero	Sivu
A9F93220	16	A9F94363	18	A9K24204	22	A9MEM1563	7	A9N18364	26	A9N26929	27
A9F93225	16	A9F94370	17	A9K24206	22	A9MEM1570	7	A9N18365	26	A9N61500	23
A9F93232	16	A9F94401	18	A9K24210	22	A9MEM2000	53	A9N18367	26	A9N61501	23
A9F93240	16	A9F94402	18	A9K24216	22	A9MEM2000T	53	A9N18369	26	A9N61502	23
A9F93250	16	A9F94403	18	A9K24220	22	A9MEM2010	53	A9N18371	26	A9N61504	23
A9F93263	16	A9F94404	18	A9K24225	22	A9MEM2050	53	A9N18372	26	A9N61506	23
A9F93306	16	A9F94406	18	A9K24232	22	A9MEM2055	53	A9N18374	26	A9N61508	23
A9F93310	16	A9F94410	18	A9K24240	22	A9MEM2100	53	A9N18376	26	A9N61511	23
A9F93316	16	A9F94416	18	A9K24306	22	A9MEM2105	53	A9N18378	27	A9N61512	23
A9F93320	16	A9F94420	18	A9K24310	22	A9MEM2110	53	A9N18379	27	A9N61513	23
A9F93325	16	A9F94425	18	A9K24316	22	A9MEM2135	53	A9N18380	27	A9N61514	23
A9F93332	16	A9F94432	18	A9K24320	22	A9MEM2150	53	A9N18381	27	A9N61515	23
A9F93340	16	A9F94440	18	A9K24325	22	A9MEM2155	53	A9N18382	27	A9N61517	23
A9F93350	16	A9F94450	18	A9K24332	22	A9MEM3100	53	A9N18383	27	A9N61518	23
A9F93363	16	A9F94463	18	A9K24340	22	A9MEM3110	53	A9N18384	27	A9N61519	23
A9F93406	17	A9F94470	18	A9K24350	22	A9MEM3115	53	A9N18385	27	A9N61520	23
A9F93410	17	A9FDB606	47	A9K24363	22	A9MEM3135	53	A9N18386	27	A9N61521	23
A9F93416	17	A9FDB610	47	A9L00002	46	A9MEM3150	53	A9N18387	27	A9N61522	23
A9F93420	17	A9FDB613	47	A9L08100	45	A9MEM3155	53	A9N18388	27	A9N61524	23
A9F93425	17	A9FDB616	47	A9L08102	46	A9MEM3165	53	A9N18389	27	A9N61526	23
A9F93432	17	A9FDB620	47	A9L08200	45	A9MEM3175	53	A9N18390	27	A9N61528	23
A9F93440	17	A9FDB625	47	A9L08300	45	A9MEM3200	53	A9N18391	27	A9N61531	23
A9F93450	17	A9FDB7606	47	A9L08501	45	A9MEM3210	53	A9N18392	27	A9N61532	23
A9F93463	17	A9FDB7610	47	A9L08601	45	A9MEM3215	53	A9N18393	27	A9N61533	23
A9F94101	17	A9FDB7613	47	A9L16292	44	A9MEM3235	53	A9N18556	42	A9N61534	23
A9F94102	17	A9FDB7616	47	A9L16293	44	A9MEM3250	53	A9N18558	42	A9N61535	23
A9F94103	17	A9FDB7616	47	A9L16294	44	A9MEM3255	53	A9N18560	42	A9N61537	23
A9F94104	17	A9FDB7620	47	A9L16295	44	A9MEM3265	53	A9N18572	42	A9N61538	23
A9F94106	17	A9FDD225	47	A9L16296	44	A9MEM3275	53	A9N18573	42	A9N61539	23
A9F94110	17	A9K23101	21	A9L16297	44	A9MEM3300	53	A9N18575	42	A9R90225 *	37
A9F94116	17	A9K23102	21	A9L16298	45	A9MEM3310	53	A9N18576	42	A9R90240 *	37
A9F94120	17	A9K23104	21	A9L16299	45	A9MEM3335	53	A9N18578	42	A9R90425 *	37
A9F94125	17	A9K23106	21	A9L16300	45	A9MEM3350	53	A9N18579	42	A9R90440 *	37
A9F94132	17	A9K23110	21	A9L16310	46	A9MEM3355	53	A9N18587	42	A9S60120	56
A9F94140	17	A9K23116	21	A9L16311	46	A9MEM3365	53	A9N18588	42	A9S60132	56
A9F94150	17	A9K23120	21	A9L16312	46	A9MEM3375	53	A9N18591	42	A9S60220	56
A9F94163	17	A9K23125	21	A9L16313	46	A9MEM3455	53	A9N18592	42	A9S60232	56
A9F94170	17	A9K23132	21	A9L16337	45	A9MEM3465	53	A9N18594	42	A9S60320	56
A9F94201	17	A9K23140	21	A9L16339	45	A9MEM3555	53	A9N18595	42	A9S60332	56
A9F94202	17	A9K23150	21	A9L16633	44	A9MEM3565	53	A9N18597	42	A9S60420	56
A9F94203	17	A9K23163	21	A9L16634	44	A9N18340	26	A9N18598	42	A9S60432	56
A9F94204	17	A9K23306	21	A9L20100	43	A9N18341	26	A9N19801	40	A9S61120	57
A9F94206	17	A9K23310	21	A9L20102	46	A9N18342	26	A9N19802	40	A9S61132	57
A9F94210	17	A9K23316	21	A9L20300	43	A9N18343	26	A9N19803	40	A9S61220	57
A9F94216	17	A9K23320	21	A9L20501	43	A9N18344	26	A9N21035	30	A9S61232	57
A9F94220	17	A9K23325	21	A9L20601	43	A9N18345	26	A9N21036	30	A9S65140	56
A9F94225	17	A9K23332	21	A9L40101	43	A9N18346	26	A9N21037	30	A9S65163	56
A9F94232	17	A9K23340	21	A9L40102	46	A9N18347	26	A9N21037	39	A9S65191	56
A9F94240	17	A9K23350	21	A9L40300	43	A9N18348	26	A9N21038	30	A9S65192	57
A9F94250	17	A9K23363	21	A9L40301	43	A9N18349	26	A9N21038	39	A9S65240	56
A9F94263	17	A9K24101	22	A9L40501	43	A9N18350	26	A9N21039	31	A9S65263	56
A9F94270	17	A9K24102	22	A9L40601	43	A9N18351	26	A9N21039	39	A9S65291	56
A9F94301	17	A9K24104	22	A9L65101	43	A9N18352	26	A9N21040	31	A9S65292	57
A9F94302	17	A9K24106	22	A9L65102	46	A9N18353	26	A9N21040	39	A9S65340	56
A9F94303	17	A9K24110	22	A9L65301	43	A9N18354	26	A9N21041	31	A9S65363	56
A9F94304	17	A9K24116	22	A9L65501	43	A9N18355	26	A9N21041	39	A9S65391	56
A9F94306	17	A9K24120	22	A9L65601	43	A9N18356	26	A9N21042	31	A9S65392	57
A9F94310	17	A9K24125	22	A9MEM1520	7	A9N18357	26	A9N21042	39	A9S65440	56
A9F94316	17	A9K24132	22	A9MEM1521	7	A9N18358	26	A9N26899	7	A9S65463	56
A9F94320	18	A9K24140	22	A9MEM1522	7	A9N18359	26	A9N26924	23	A9S65491	56
A9F94325	18	A9K24150	22	A9MEM1540	7	A9N18360	26	A9N26924	27	A9S65492	57
A9F94332	18	A9K24163	22	A9MEM1541	7	A9N18361	26	A9N26927	23	A9V07263	41
A9F94340	18	A9K24201	22	A9MEM1542	7	A9N18362	26	A9N26927	27	A9W21225	41
A9F94350	18	A9K24202	22	A9MEM1560	7	A9N18363	26	A9N26929	23	A9W21263	41

Tuotenumero	Sivu	Tuotenumero	Sivu	Tuotenumero	Sivu	Tuotenumero	Sivu	Tuotenumero	Sivu	Tuotenumero	Sivu
A9W21325	41	A9XPM112	30	A9Z51463	35	METSEPM3210	54	PRA16224	72	PRA90046	73
A9W21363	41	A9XPM212	30	A9Z61225	35	METSEPM3250	54	PRA16313	72	PRA90047	73
A9W21425	41	A9XPM312	30	A9Z61240	35	METSEPM3255	54	PRA16318	72	PRA90048	73
A9W21463	41	A9XPM412	30	A9Z61263	35	MIP12104	68	PRA16324	72	PRA90049	73
A9W22225	41	A9XPT620	31	A9Z61425	35	MIP12104T	68	PRA16413	72	PRA90050	73
A9W22263	41	A9XPT920	31	A9Z61440	35	MIP12106	68	PRA16418	72	PRA90051	73
A9W22425	41	A9Z01225	37	A9Z61463	35	MIP12106T	68	PRA16424	72	PRA90052	73
A9W22463	41	A9Z01240	37	A9Z61480	35	MIP12108	68	PRA16524	72	PRA90053	73
A9W24225	41	A9Z01425	37	A9Z64225	35	MIP12108T	68	PRA16624	72	PRA90065	73
A9W24263	41	A9Z01440	37	A9Z64240	35	MIP12112	68	PRA20113	71	PRA90066	73
A9W24325	41	A9Z01463	37	A9Z64263	35	MIP12112T	68	PRA20118	71	PRA90083	73
A9W24425	41	A9Z04440	37	A9Z64425	35	MIP12118	68	PRA20124	71	R9H13382	66
A9W24463	41	A9Z04463	37	A9Z64440	35	MIP12118T	68	PRA20213	71	R9H13383	66
A9W30225	41	A9Z20216	32	A9Z64463	35	MIP12212	68	PRA20218	71	R9H13384	66
A9W31225	41	A9Z20225	32	A9Z64480	35	MIP12212T	68	PRA20224	71	R9H13385	66
A9W31263	41	A9Z21225	32	CCT15224	64	MIP12312	68	PRA20313	71	R9H13387	66
A9W31325	41	A9Z21240	32	CCT15232	60	MIP12312T	68	PRA20318	71	R9H13388	66
A9W31363	41	A9Z21263	32	CCT15233	60	MIP22104	68	PRA20324	71	R9H13389	66
A9W31463	41	A9Z21280	33	CCT15234	60	MIP22104T	68	PRA20413	71	R9H13391	66
A9V51225	41	A9Z21291	33	CCT15244	64	MIP22106	68	PRA20418	71	R9H13421	66
A9V51425	41	A9Z21425	32	CCT15284	64	MIP22106T	68	PRA20424	71	R9H13422	66
A9V51463	41	A9Z21440	32	CCT15365	59	MIP22108	68	PRA20524	71	R9H13423	66
A9V54463	41	A9Z21463	32	CCT15368	64	MIP22108T	68	PRA20624	71	R9H13424	66
A9XAH157	30	A9Z21480	33	CCT15837	59	MIP22112	68	PRA40113	71	R9H13425	66
A9XAH257	30	A9Z21491	33	CCT15850	59	MIP22112T	68	PRA40118	71	R9H13426	66
A9XAH357	30	A9Z21491	33	CCT15851	59	MIP22118	68	PRA40124	71	R9H13427	66
A9XAH457	30	A9Z22291	33	CCT15852	59	MIP22118T	68	PRA40213	71	R9H13428	66
A9XAH557	30	A9Z22440	32	CCT15853	59	MIP22212	68	PRA40218	71	R9H13481	66
A9XAH657	30	A9Z22463	32	CCT15854	59	MIP22212T	68	PRA40224	71	R9H13482	66
A9XC2412	6	A9Z22491	33	CCT15861	59	MIP22312	68	PRA40313	71	R9H13483	66
A9XCAL06	6	A9Z24225	32	CCTDD20001	63	MIP22312T	68	PRA40318	71	R9H13484	66
A9XCAM06	6	A9Z24225	32	CCTDD20002	63	MIP99034	68	PRA40324	71		
A9XCAS06	6	A9Z24240	32	CCTDD20003	63	MIP99035	68	PRA40413	71		
A9XCATM1	6	A9Z24263	32	CCTDD20004	63	MIP99036	68	PRA40418	71		
A9XCAU06	6	A9Z24280	33	CCTDD20012	63	MIP99037	68	PRA40424	71		
A9XM2B04	6	A9Z24291	33	CCTDD20016	63	MIP99038	68	PRA40524	71		
A9XMBP02	6	A9Z24440	32	CCTDD20017	63	MIP99039	68	PRA40624	71		
A9XMFA04	6	A9Z24463	32	METSECT5CC005	61	MIP99040	68	PRA90001	72		
A9XMSB11	6	A9Z24480	33	METSECT5CC008	61	MIP99046	68	PRA90003	73		
A9XMMWA20 *)	6	A9Z24491	33	METSECT5CC010	61	PRA06118	72	PRA90004	72		
A9XMAZ08	6	A9Z25463	32	METSECT5CC013	61	PRA06124	72	PRA90005	73		
A9XPCD04	31	A9Z25491	33	METSECT5CC015	61	PRA06218	72	PRA90006	73		
A9XPCM04	31	A9Z26463	32	METSECT5CC020	61	PRA06224	72	PRA90007	73		
A9XPE110	31	A9Z26491	33	METSECT5DA060	61	PRA06318	72	PRA90008	73		
A9XPE210	31	A9Z30225	32	METSECT5DA080	61	PRA06324	72	PRA90009	73		
A9XPE310	31	A9Z31225	32	METSECT5DA100	62	PRA15113	72	PRA90016G	73		
A9XPE410	31	A9Z31240	32	METSECT5DA125	62	PRA15118	72	PRA90017G	73		
A9XPH112	30	A9Z31263	32	METSECT5DA150	62	PRA15124	72	PRA90018G	73		
A9XPH124	30	A9Z31280	33	METSECT5DB125	62	PRA15213	72	PRA90020G	73		
A9XPH157	30	A9Z31291	33	METSECT5DB150	62	PRA15218	72	PRA90021	73		
A9XPH212	30	A9Z31425	32	METSECT5DB200	62	PRA15224	72	PRA90023	73		
A9XPH224	30	A9Z31440	32	METSECT5DD125	62	PRA15313	72	PRA90024	73		
A9XPH257	30	A9Z31463	32	METSECT5DD150	62	PRA15318	72	PRA90032	73		
A9XPH312	30	A9Z31480	33	METSECT5MA015	61	PRA15324	72	PRA90033	73		
A9XPH324	30	A9Z31491	33	METSECT5MA020	61	PRA15413	72	PRA90034	73		
A9XPH357	30	A9Z32480	33	METSECT5MA025	61	PRA15418	72	PRA90035	73		
A9XPH412	30	A9Z32491	33	METSECT5MA030	61	PRA15424	72	PRA90036	73		
A9XPH424	30	A9Z35463	32	METSECT5MC025	61	PRA15524	72	PRA90037	73		
A9XPH457	30	A9Z35463	32	METSECT5MC030	61	PRA15624	72	PRA90039	73		
A9XPH557	30	A9Z35480	33	METSECT5MC040	61	PRA16113	72	PRA90040	73		
A9XPH612	31	A9Z35491	33	METSECT5MC050	61	PRA16118	72	PRA90041	73		
A9XPH624	31	A9Z51225	35	METSECT5MC060	61	PRA16124	72	PRA90042	73		
A9XPH712	31	A9Z51240	35	METSECT5MC080	61	PRA16213	72	PRA90043	73		
A9XPH724	31	A9Z51440	35	METSEPM3200	54	PRA16218	72	PRA90045	73		

Snro	Sivu	Snro	Sivu	Snro	Sivu	Snro	Sivu	Snro	Sivu	Snro	Sivu
23 180 88	57	27 207 97	50	32 540 19	28	32 540 85	30	32 541 76	21	32 543 66	35
23 180 89	57	27 207 98	50	32 540 21	28	32 540 86	30	32 541 77	23	32 543 67	35
23 180 90	57	27 207 99	50	32 540 22	28	32 540 87	30	32 541 77	27	32 543 68	35
23 180 91	57	27 209 00	50	32 540 23	28	32 540 88	30	32 541 78	23	32 543 69	35
23 180 92	57	27 209 01	50	32 540 24	28	32 540 89	30	32 541 78	27	32 543 70	35
23 180 93	57	27 209 02	50	32 540 26	28	32 540 90	30	32 541 79	43	32 543 71	35
23 180 94	57	27 209 03	50	32 540 27	28	32 540 91	30	32 541 80	21	32 543 72	35
23 180 95	57	27 209 04	50	32 540 28	28	32 540 92	30	32 541 81	21	32 543 73	35
23 180 97	57	27 209 05	50	32 540 29	28	32 540 93	30	32 541 82	40	32 544 01	22
23 180 98	57	27 209 06	50	32 540 30	28	32 540 94	30	32 541 83	21	32 544 02	22
23 180 99	58	27 209 07	50	32 540 31	28	32 540 95	30	32 541 84	40	32 544 03	22
23 185 19	58	27 209 08	50	32 540 33	28	32 540 96	30	32 541 85	21	32 544 04	22
23 185 20	58	27 209 09	50	32 540 34	28	32 540 97	30	32 541 86	40	32 544 05	22
23 185 21	58	27 209 10	50	32 540 35	28	32 540 98	30	32 541 87	40	32 544 76	22
23 185 22	58	27 209 11	50	32 540 36	28	32 540 99	30	32 541 88	40	32 544 80	22
23 185 23	58	27 209 12	50	32 540 37	28	32 541 00	30	32 541 89	40	32 544 81	22
23 185 24	58	27 209 13	50	32 540 38	25	32 541 01	31	32 541 90	40	32 544 83	22
23 185 25	58	27 209 14	51	32 540 39	29	32 541 02	32	32 541 91	40	32 544 85	22
23 185 26	58	27 209 15	51	32 540 41	29	32 541 03	32	32 541 92	21	32 544 92	22
23 185 27	58	27 209 16	51	32 540 42	7	32 541 04	32	32 541 94	21	32 544 94	22
23 185 28	58	27 209 17	51	32 540 42	29	32 541 05	32	32 541 98	44	32 545 01	22
23 185 29	58	27 209 18	51	32 540 43	7	32 541 07	32	32 541 99	46	32 545 02	22
23 185 30	58	27 209 19	51	32 540 43	29	32 541 08	32	32 542 00	45	32 545 04	22
23 185 31	58	27 209 20	51	32 540 44	29	32 541 09	32	32 542 05	46	32 545 76	22
23 185 32	58	27 209 21	60	32 540 45	29	32 541 11	32	32 542 07	45	32 545 80	22
25 003 14	58	27 209 22	60	32 540 49	26	32 541 11	32	32 542 08	45	32 545 81	22
26 090 13	63	27 209 23	60	32 540 51	26	32 541 12	32	32 542 09	45	32 545 82	22
26 090 14	63	27 209 24	60	32 540 52	26	32 541 13	32	32 542 11	43	32 545 85	22
26 090 15	63	27 209 25	60	32 540 53	30	32 541 15	32	32 542 12	46	32 545 92	22
26 090 16	63	27 209 26	60	32 540 54	30	32 541 17	32	32 542 13	43	32 545 94	22
26 090 58	64	27 209 27	61	32 540 55	30	32 541 19	32	32 542 14	43	32 546 51	22
26 090 59	64	27 209 28	61	32 540 55	39	32 541 22	32	32 542 15	43	32 546 64	22
26 090 60	63	27 209 29	61	32 540 56	30	32 541 23	32	32 542 17	46	32 546 76	22
26 090 64	60	27 210 45	50	32 540 56	39	32 541 24	32	32 542 18	43	32 546 80	22
26 090 65	60	32 270 10	24	32 540 57	31	32 541 26	32	32 542 19	43	32 546 81	22
26 090 66	60	32 280 25	8	32 540 57	39	32 541 27	32	32 542 21	43	32 546 82	22
26 090 67	64	32 280 32	8	32 540 58	31	32 541 28	32	32 542 22	43	32 546 85	22
26 090 68	64	32 531 01	21	32 540 58	39	32 541 29	37	32 542 23	46	32 546 92	22
26 090 69	59	32 531 02	21	32 540 59	31	32 541 29	37	32 542 24	43	32 546 94	22
26 090 70	64	32 531 50	21	32 540 59	39	32 541 30	37	32 542 26	43	32 557 64	76
26 090 71	59	32 531 63	21	32 540 60	31	32 541 30	37	32 542 27	43	32 561 40	24
26 090 72	59	32 531 74	21	32 540 60	39	32 541 31	37	32 542 54	31	32 561 63	24
26 090 73	59	32 531 76	21	32 540 61	7	32 541 31	37	32 542 55	31	32 562 10	24
26 090 74	59	32 531 80	21	32 540 62	41	32 541 33	37	32 542 56	31	32 562 16	24
26 090 75	59	32 531 81	21	32 540 64	41	32 541 34	37	32 542 57	31	32 562 25	24
26 091 09	63	32 531 83	21	32 540 65	41	32 541 35	37	32 542 59	21	32 562 40	24
26 091 10	63	32 531 85	21	32 540 66	41	32 541 36	37	32 542 64	21	32 562 63	24
27 207 81	52	32 531 92	21	32 540 67	41	32 541 36	37	32 542 94	40	32 563 10	24
27 207 82	52	32 531 94	21	32 540 68	41	32 541 37	30	32 542 95	40	32 563 16	24
27 207 83	52	32 538 08	36	32 540 69	41	32 541 37	39	32 542 97	40	32 563 25	24
27 207 84	52	32 538 12	36	32 540 71	41	32 541 38	39	32 542 97	40	32 563 40	24
27 207 85	52	32 538 16	36	32 540 72	30	32 541 39	31	32 542 98	40	32 563 63	24
27 207 86	52	32 538 20	36	32 540 73	30	32 541 39	39	32 543 30	43	32 564 10	25
27 207 87	7	32 538 22	36	32 540 74	30	32 541 41	30	32 543 35	31	32 564 16	25
27 207 87	52	32 540 08	31	32 540 75	30	32 541 41	39	32 543 54	35	32 564 25	25
27 207 88	50	32 540 09	28	32 540 76	30	32 541 42	30	32 543 55	35	32 564 40	25
27 207 89	50	32 540 11	28	32 540 77	30	32 541 42	39	32 543 56	35	32 564 63	25
27 207 90	50	32 540 12	28	32 540 78	31	32 541 56	30	32 543 57	35	32 565 10	25
27 207 91	50	32 540 13	28	32 540 79	31	32 541 57	30	32 543 58	35	32 565 16	25
27 207 92	50	32 540 14	28	32 540 80	31	32 541 64	32	32 543 59	35	32 565 25	25
27 207 93	50	32 540 15	7	32 540 81	31	32 541 65	41	32 543 60	35	32 565 40	25
27 207 94	50	32 540 15	28	32 540 82	31	32 541 66	41	32 543 61	35	32 565 63	25
27 207 95	50	32 540 17	28	32 540 83	31	32 541 75	23	32 543 62	35	32 566 10	25
27 207 96	50	32 540 18	28	32 540 84	30	32 541 75	27	32 543 65	35	32 566 16	25

Snro	Sivu	Snro	Sivu	Snro	Sivu	Snro	Sivu	Snro	Sivu	Snro	Sivu
32 566 25	25	32 582 04	11	32 588 10	13	32 593 06	14	32 623 05	9	32 629 20	14
32 566 40	25	32 582 05	11	32 588 16	13	32 593 10	14	32 623 06	9	32 629 25	14
32 566 63	25	32 582 06	11	32 588 20	13	32 593 16	14	32 623 10	9	32 629 32	15
32 567 06	38	32 582 10	11	32 588 25	13	32 593 20	14	32 623 16	9	32 629 40	15
32 567 10	38	32 582 16	11	32 588 32	13	32 593 25	14	32 623 20	9	32 629 50	15
32 567 16	38	32 582 20	11	32 588 40	13	32 593 32	14	32 623 25	9	32 629 63	15
32 567 20	38	32 582 25	11	32 588 50	13	32 593 40	14	32 623 32	9	32 639 01	15
32 567 25	38	32 582 32	11	32 588 63	13	32 593 50	14	32 623 40	9	32 639 02	15
32 567 32	38	32 582 40	11	32 589 01	13	32 593 63	14	32 623 50	9	32 639 03	15
32 567 40	38	32 582 50	11	32 589 02	13	32 613 06	16	32 623 63	9	32 639 04	15
32 568 06	38	32 582 63	11	32 589 03	13	32 613 10	16	32 624 01	10	32 639 05	15
32 568 10	38	32 583 02	8	32 589 04	13	32 613 16	16	32 624 02	10	32 639 06	15
32 568 16	38	32 583 04	8	32 589 05	13	32 613 20	16	32 624 03	10	32 639 10	15
32 568 20	38	32 583 06	8	32 589 06	13	32 613 25	16	32 624 04	10	32 639 16	15
32 568 25	38	32 583 10	8	32 589 10	13	32 613 32	16	32 624 05	10	32 639 20	15
32 568 32	38	32 583 16	8	32 589 16	13	32 613 40	16	32 624 06	10	32 639 25	15
32 568 40	38	32 583 20	8	32 589 20	13	32 613 50	16	32 624 10	10	32 639 32	15
32 569 06	39	32 583 25	8	32 589 25	13	32 613 63	16	32 624 16	10	32 639 40	15
32 569 10	39	32 583 32	8	32 589 32	13	32 617 06	17	32 624 20	10	32 639 50	15
32 569 16	39	32 583 40	8	32 589 40	13	32 617 10	17	32 624 25	10	32 639 63	15
32 569 20	39	32 583 50	8	32 589 50	13	32 617 16	17	32 624 32	10	32 641 01	15
32 569 25	39	32 583 62	8	32 589 63	13	32 617 20	17	32 624 40	10	32 641 02	15
32 569 32	39	32 584 01	11	32 590 01	13	32 617 25	17	32 624 50	10	32 641 03	15
32 576 06	39	32 584 02	11	32 590 02	13	32 617 32	17	32 624 63	10	32 641 04	15
32 576 10	39	32 584 03	11	32 590 04	13	32 617 40	17	32 626 01	10	32 641 05	15
32 576 16	39	32 584 04	11	32 590 05	13	32 617 50	17	32 626 02	10	32 641 06	15
32 576 20	39	32 584 05	11	32 590 06	13	32 617 63	17	32 626 03	10	32 641 10	15
32 576 25	39	32 584 06	11	32 590 10	13	32 618 02	8	32 626 04	10	32 641 16	15
32 576 32	39	32 584 10	11	32 590 16	13	32 618 06	8	32 626 05	10	32 641 20	15
32 577 10	39	32 584 16	11	32 590 20	13	32 618 10	8	32 626 06	10	32 641 25	15
32 577 16	39	32 584 20	11	32 590 25	13	32 618 16	8	32 626 10	10	32 641 32	15
32 577 20	39	32 584 25	11	32 590 32	13	32 618 20	8	32 626 16	10	32 641 40	15
32 577 25	39	32 584 32	11	32 590 40	13	32 618 25	8	32 626 20	10	32 641 50	15
32 577 32	39	32 584 40	11	32 590 50	13	32 618 32	8	32 626 25	10	32 641 63	15
32 578 06	38	32 584 50	11	32 590 63	13	32 618 40	8	32 626 32	10	32 642 01	19
32 578 10	38	32 584 63	11	32 591 01	13	32 618 50	8	32 626 40	10	32 642 02	19
32 578 16	38	32 585 06	12	32 591 02	13	32 618 63	8	32 626 50	10	32 642 03	19
32 580 01	8	32 585 10	12	32 591 03	13	32 619 06	9	32 626 63	10	32 642 04	19
32 580 02	8	32 585 16	12	32 591 04	13	32 619 10	9	32 627 01	11	32 642 05	19
32 580 04	8	32 585 20	12	32 591 05	13	32 619 16	9	32 627 02	11	32 642 06	19
32 580 06	8	32 585 25	12	32 591 06	13	32 619 20	9	32 627 03	11	32 642 10	19
32 580 10	8	32 585 32	12	32 591 10	13	32 619 25	9	32 627 04	11	32 642 16	19
32 580 16	8	32 585 40	12	32 591 16	13	32 619 32	9	32 627 05	11	32 642 20	19
32 580 20	8	32 585 50	12	32 591 20	14	32 619 40	9	32 627 06	11	32 642 25	19
32 580 40	8	32 585 63	12	32 591 25	14	32 619 50	9	32 627 10	11	32 642 32	19
32 580 50	8	32 586 06	12	32 591 32	14	32 619 63	9	32 627 16	11	32 642 40	19
32 580 63	8	32 586 10	12	32 591 40	14	32 622 01	9	32 627 20	11	32 643 02	19
32 581 01	10	32 586 16	12	32 591 50	14	32 622 02	9	32 627 25	11	32 643 03	19
32 581 02	10	32 586 20	12	32 591 63	14	32 622 03	9	32 627 32	11	32 643 04	19
32 581 03	10	32 586 25	12	32 592 01	14	32 622 04	9	32 627 40	11	32 643 06	19
32 581 04	10	32 586 32	12	32 592 02	14	32 622 05	9	32 627 50	11	32 643 10	19
32 581 05	10	32 586 40	12	32 592 03	14	32 622 06	9	32 627 63	11	32 643 16	19
32 581 06	10	32 586 50	12	32 592 04	14	32 622 10	9	32 628 16	14	32 643 20	20
32 581 10	10	32 586 63	12	32 592 05	14	32 622 16	9	32 628 25	14	32 643 25	20
32 581 16	10	32 587 06	12	32 592 06	14	32 622 20	9	32 628 40	14	32 643 32	20
32 581 20	10	32 587 10	12	32 592 10	14	32 622 25	9	32 628 50	14	32 643 40	20
32 581 25	10	32 587 16	12	32 592 20	14	32 622 32	9	32 629 01	14	32 644 02	20
32 581 32	10	32 587 20	12	32 592 32	14	32 622 40	9	32 629 02	14	32 644 03	20
32 581 40	10	32 587 25	12	32 592 63	14	32 622 50	9	32 629 03	14	32 644 04	20
32 581 50	10	32 587 32	12	32 593 01	14	32 622 63	9	32 629 04	14	32 644 06	20
32 581 63	10	32 587 40	12	32 593 02	14	32 623 01	9	32 629 05	14	32 644 10	20
32 582 01	11	32 587 50	12	32 593 03	14	32 623 02	9	32 629 06	14	32 644 16	20
32 582 02	11	32 587 63	12	32 593 04	14	32 623 03	9	32 629 10	14	32 644 20	20
32 582 03	11	32 588 06	13	32 593 05	14	32 623 04	9	32 629 16	14	32 644 25	20

Snro	Sivu	Snro	Sivu	Snro	Sivu	Snro	Sivu	Snro	Sivu	Snro	Sivu
32 644 32	20	32 650 16	17	34 475 25	31	34 476 60	72	34 477 25	73	34 580 38	66
32 644 40	20	32 650 20	18	34 475 26	58	34 476 61	72	34 477 26	73	34 580 39	66
32 645 02	20	32 650 25	18	34 475 27	58	34 476 62	72	34 477 27	73	34 580 40	66
32 645 03	20	32 650 32	18	34 475 28	6	34 476 63	72	34 477 28	73	34 580 44	66
32 645 04	20	32 650 40	18	34 475 29	6	34 476 64	72	34 477 29	73	34 580 48	66
32 645 06	20	32 650 50	18	34 475 30	6	34 476 65	72	34 477 30	73	34 580 51	66
32 645 10	20	32 650 63	18	34 475 31	6	34 476 66	72	34 477 31	73	34 580 53	66
32 645 16	20	32 651 01	18	34 475 32	6	34 476 67	72	34 477 32	73	34 580 55	66
32 645 20	20	32 651 02	18	34 475 33	6	34 476 68	72	34 477 33	73	34 580 56	66
32 645 24	20	32 651 03	18	34 475 34	6	34 476 69	72	34 477 34	73	34 580 94	6
32 645 32	20	32 651 04	18	34 476 05	68	34 476 70	72	34 477 35	73	34 580 95	6
32 645 40	20	32 651 05	18	34 476 06	68	34 476 71	72	34 477 36	73	35 101 90	60
32 646 06	16	32 651 06	18	34 476 07	68	34 476 72	72	34 477 37	73	35 141 68	64
32 646 10	16	32 651 10	18	34 476 08	68	34 476 73	72	34 477 38	73	35 728 20	59
32 646 16	16	32 651 16	18	34 476 09	68	34 476 74	72	34 477 39	73	35 728 35	59
32 646 20	16	32 651 20	18	34 476 10	68	34 476 75	71	34 477 40	73	35 728 36	59
32 646 25	16	32 651 25	18	34 476 11	68	34 476 76	71	34 477 41	77	35 728 37	59
32 646 32	16	32 651 32	18	34 476 12	68	34 476 77	71	34 477 42	77	35 728 66	59
32 646 40	16	32 651 40	18	34 476 13	68	34 476 78	71	34 477 43	77	36 536 09	57
32 646 50	16	32 651 50	18	34 476 14	68	34 476 79	71	34 477 44	77	36 536 10	57
32 646 63	16	32 651 63	18	34 476 15	68	34 476 80	71	34 477 45	77	36 536 11	57
32 647 06	16	32 656 01	23	34 476 16	68	34 476 81	71	34 477 46	77	36 536 12	57
32 647 10	16	32 656 02	23	34 476 17	68	34 476 82	71	34 477 47	77	36 536 13	57
32 647 16	16	32 656 04	23	34 476 18	68	34 476 83	71	34 477 48	77	36 536 14	56
32 647 20	16	32 656 05	23	34 476 19	68	34 476 84	71	34 477 49	77	36 536 15	56
32 647 25	16	32 656 06	23	34 476 20	68	34 476 85	71	34 477 50	77	36 536 20	56
32 647 32	16	32 656 10	23	34 476 21	68	34 476 86	71	34 477 51	77	36 536 21	56
32 647 40	16	32 656 16	23	34 476 22	68	34 476 87	71	34 477 52	77	36 536 26	56
32 647 50	16	32 656 20	23	34 476 23	68	34 476 88	71	34 477 53	77	36 536 27	56
32 647 63	16	32 656 25	23	34 476 24	68	34 476 89	71	34 477 54	77	36 536 32	56
32 648 01	17	32 656 32	23	34 476 25	68	34 476 90	71	34 477 55	77	36 536 33	56
32 648 02	17	32 656 40	23	34 476 26	68	34 476 91	71	34 477 56	77	36 536 38	57
32 648 03	17	32 656 50	23	34 476 27	68	34 476 92	71	34 477 57	77	36 536 39	57
32 648 04	17	32 656 63	23	34 476 28	68	34 476 93	71	34 477 58	77	36 536 40	57
32 648 05	17	32 657 01	23	34 476 29	68	34 476 94	71	34 477 59	77	36 536 41	57
32 648 06	17	32 657 02	23	34 476 30	68	34 476 95	71	34 477 60	77	36 536 49	56
32 648 10	17	32 657 04	23	34 476 31	68	34 476 96	71	34 477 61	77	36 536 50	56
32 648 16	17	32 657 05	23	34 476 33	68	34 476 97	71	34 477 62	77	36 536 51	56
32 648 20	17	32 657 06	23	34 476 34	68	34 476 98	71	34 477 63	77	36 536 52	57
32 648 25	17	32 657 10	23	34 476 35	68	34 476 99	71	34 477 65	77	36 536 53	56
32 648 32	17	32 657 16	23	34 476 36	68	34 477 00	71	34 478 65	6	36 536 54	56
32 648 40	17	32 657 20	23	34 476 37	68	34 477 01	71	34 478 67	6	36 536 55	56
32 648 50	17	32 657 25	23	34 476 38	68	34 477 02	71	34 478 69	73	36 536 56	57
32 649 01	17	32 657 32	23	34 476 39	68	34 477 03	72	34 479 02	77	36 536 57	56
32 649 02	17	32 657 40	23	34 476 40	68	34 477 04	73	34 479 04	77	36 536 58	56
32 649 03	17	32 657 50	23	34 476 41	72	34 477 05	72	34 479 06	77	36 536 59	56
32 649 04	17	32 657 63	23	34 476 42	72	34 477 06	73	34 479 06	77	36 536 60	57
32 649 05	17	32 678 63	17	34 476 43	72	34 477 07	73	34 479 15	77	36 536 61	56
32 649 06	17	34 473 00	77	34 476 44	72	34 477 08	73	34 479 20	77	36 536 62	56
32 649 10	17	34 473 02	76	34 476 45	72	34 477 09	73	34 580 16	66	36 536 63	56
32 649 16	17	34 473 03	76	34 476 46	72	34 477 10	73	34 580 17	66	36 536 64	57
32 649 20	17	34 473 04	76	34 476 47	72	34 477 12	73	34 580 18	66	37 600 55	48
32 649 25	17	34 473 05	76	34 476 48	72	34 477 13	73	34 580 19	66	37 815 01	52
32 649 32	17	34 473 07	77	34 476 49	72	34 477 14	73	34 580 20	66	37 815 02	52
32 649 40	17	34 473 08	77	34 476 50	72	34 477 15	73	34 580 24	66	37 815 03	52
32 649 50	17	34 473 09	77	34 476 51	72	34 477 16	73	34 580 25	66	37 815 04	7
32 649 63	17	34 473 11	77	34 476 52	72	34 477 17	73	34 580 26	66	37 815 04	52
32 650 01	17	34 473 12	77	34 476 53	72	34 477 18	73	34 580 27	66	37 815 05	52
32 650 02	17	34 473 13	77	34 476 54	72	34 477 19	73	34 580 28	66	37 815 11	48
32 650 03	17	34 473 14	77	34 476 55	72	34 477 20	73	34 580 29	66	37 815 13	48
32 650 04	17	34 473 15	77	34 476 56	72	34 477 21	73	34 580 30	66	37 815 17	48
32 650 05	17	34 473 16	77	34 476 57	72	34 477 22	73	34 580 35	66	37 815 18	48
32 650 06	17	34 473 17	77	34 476 58	72	34 477 23	73	34 580 36	66	37 815 19	48
32 650 10	17	34 475 24	31	34 476 59	72	34 477 24	73	34 580 37	66	37 815 21	48

Snro	Sivu	Snro	Sivu	Snro	Sivu
37 815 22	48	66 166 40	53	67 835 50	55
37 815 23	48	66 166 41	53	67 835 51	55
37 815 24	48	66 166 42	53	67 835 53	55
37 815 25	48	66 166 43	53	67 835 54	55
37 815 26	48	66 166 44	53	67 835 56	55
37 815 27	48	66 166 52	53	67 835 57	55
37 815 28	48	66 166 53	53	67 835 58	55
37 815 29	48	66 166 54	53	67 835 59	55
37 815 44	48	66 820 01	55	70 110 22	62
37 815 45	48	66 820 08	55	70 110 23	62
37 815 46	48	67 120 00	53	84 115 00	62
37 815 47	48	67 120 01	53	84 115 01	62
37 815 48	48	67 120 02	53	84 115 02	62
37 815 49	48	67 120 03	53	84 115 03	62
37 815 51	48	67 120 04	53	84 115 04	62
37 815 52	48	67 120 05	53	84 115 05	62
37 815 53	48	67 120 18	53	84 115 06	62
37 815 54	49	67 120 19	53	84 115 07	62
37 815 55	49	67 120 20	53		
37 815 61	49	67 120 21	53		
37 815 63	49	67 120 22	53		
37 815 64	49	67 120 23	53		
37 815 65	49	67 120 24	53		
37 815 66	48	67 120 25	61		
37 815 67	48	67 120 28	53		
37 815 68	48	67 120 29	53		
37 815 69	48	67 120 30	53		
37 815 70	48	67 120 31	53		
37 815 71	48	67 120 32	53		
37 815 72	48	67 120 33	53		
37 815 73	48	67 120 42	61		
37 815 74	48	67 120 43	61		
37 815 83	49	67 120 44	61		
37 815 84	49	67 120 45	61		
58 152 08	44	67 120 46	61		
58 152 09	44	67 120 47	61		
58 152 10	44	67 120 48	61		
58 152 11	44	67 120 49	61		
58 152 12	44	67 120 50	61		
58 152 13	44	67 120 51	61		
58 152 14	45	67 120 52	61		
58 152 15	45	67 120 53	61		
58 152 16	45	67 120 54	61		
58 152 17	46	67 120 62	53		
58 152 18	46	67 120 63	53		
58 152 19	46	67 120 64	7		
58 152 20	46	67 120 65	7		
58 152 66	46	67 120 66	7		
58 152 67	46	67 120 67	7		
58 152 68	46	67 120 68	7		
58 152 69	46	67 120 69	7		
58 152 72	44	67 120 70	7		
58 152 74	43	67 120 71	7		
58 152 75	43	67 120 72	7		
58 152 76	43	67 835 06	55		
58 152 77	45	67 835 30	55		
58 152 78	45	67 835 39	55		
58 152 79	44	67 835 40	55		
58 152 80	44	67 835 41	55		
66 166 35	53	67 835 43	55		
66 166 36	53	67 835 44	55		
66 166 37	53	67 835 47	55		
66 166 38	53	67 835 48	55		
66 166 39	53	67 835 49	55		

Life Is On | **Schneider**  
Electric

Schneider Electric Finland Oy

Sokerilinnantie 11 C  
02600 Espoo

[www.se.com/fi](http://www.se.com/fi)

E1037 01-2019

©2019 Schneider Electric. All Rights Reserved.  
All trademarks are owned by Schneider Electric Industries SAS or its affiliated companies.