

EDEN

Asennusohje



Eden 30x30

67VP998L018R01
67VP998N018R01
67VP998L018R010X
67VP998N018R010X
67VP998L018R0110
67VP998N018R0110
67VP998L018R01DA
67VP998N018R01DA



Eden 30x60

67VP998L022X01
67VP998N022X01
67VP998L022X010X
67VP998N022X010X
67VP998L022X0110
67VP998N022X0110
67VP998L022X01DA
67VP998N022X01DA



Eden 30x120

67VP998L042X01
67VP998N042X01
67VP998L042X010X
67VP998N042X010X
67VP998L042X0110
67VP998N042X0110
67VP998L042X01DA
67VP998N042X01DA



Eden 60x60

67VP398L042R01
67VP398N042R01
67VP398L042R01VA
67VP398N042R01VA
67VP398L042R010X
67VP398N042R010X
67VP398L042R01VA0X
67VP398N042R01VA0X
67VP398L042R0110
67VP398N042R0110
67VP398L042R01VA10
67VP398N042R01VA10
67VP398L042R01DA
67VP398N042R01DA
67VP398L042R01VADA
67VP398N042R01VADA



EDEN 30x30

Nimellisteho: 18W
Kehyksen väri: Hopea
Valaisukulma: 120°
Valonväri: 3000K/4000K
Valovirta: 1874lm/1917lm
Kotelointi: IP44
Runkomateriaali: Alumiini
Värintoistoindeksi: 80
Asennusreikä: 280 x 280mm
Mitat: 295mm x 295mm x 9mm
Käyttölämpötila: -20° – +40°
Virtalähde: Ulkoinen
Himmennettävyyys: Kyllä
Käyttöikä: 50 000h
Tuotetakuu: 5 vuotta
Sähkönumerot:
4142117 | 4142118
4142147 | 4142148
4142155 | 4142156
4142163 | 4142164

EDEN 30x120

Nimellisteho: 42W
Kehyksen väri: Hopea
Valaisukulma: 120°
Valonväri: 3000K/4000K
Valovirta: 4303lm/4306lm
Kotelointi: IP44
Runkomateriaali: Alumiini
Värintoistoindeksi: 80
Asennusreikä: 280 x 1180mm
Mitat: 295mm x 1195mm x 9mm
Käyttölämpötila: -20° – +40°
Virtalähde: Ulkoinen
Himmennettävyyys: Kyllä
Käyttöikä: 50 000h
Tuotetakuu: 5 vuotta
Sähkönumerot:
4142123 | 4142124
4142153 | 4142154
4142161 | 4142162
4142169 | 4142170

EDEN 30x60

Nimellisteho: 22W
Kehyksen väri: Hopea
Valaisukulma: 120°
Valonväri: 3000K/4000K
Valovirta: 2209lm/2363lm
Kotelointi: IP44
Runkomateriaali: Alumiini
Värintoistoindeksi: 80
Asennusreikä: 280x580mm
Mitat: 295mm x 595mm x 9mm
Käyttölämpötila: -20° – +40°
Virtalähde: Ulkoinen, IP20
Himmennettävyyys: Kyllä
Käyttöikä: 50 000h
Tuotetakuu: 5 vuotta
Sähkönumerot:
4142119 | 4142120
4142149 | 4142150
4142157 | 4142158
4142165 | 4142166

EDEN 60x60

Nimellisteho: 42W
Kehyksen väri: Hopea tai valkoinen
Valaisukulma: 120°
Valonväri: 3000K/4000K
Valovirta: 4380lm/4414lm
Kotelointi: IP44
Runkomateriaali: Alumiini
Värintoistoindeksi: 80
Asennusreikä: 580 x 580mm
Mitat: 595mm x 595mm x 9mm
Käyttölämpötila: -20° – +40°
Virtalähde: Ulkoinen, IP20
Himmennettävyyys: Kyllä
Käyttöikä: 50 000h
Tuotetakuu: 5 vuotta
Sähkönumerot:
4142121 | 4142122, 4142171 | 4142172
4142151 | 4142152, 4142173 | 4142173
4142159 | 4142160, 4142175 | 4142176
4142167 | 4142168, 4142177 | 4142178

VIRTUALÄHTEET JA KYTKENTÄ

TRIAC/ei himm. Eden 30x30

500mA 18W

sisääntulo: 220-240VAC 0.11A 50/60Hz
ulostulo: 9-36V 500mA DC
IP 20
Tc +90°C, -30°C - +50°C
λ 0.9

Soveltuu:

Eden 30x30

67VP998L018R01 | 67VP998N018R01

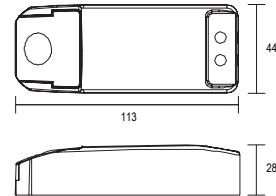

Kytkentä

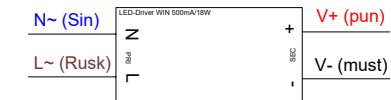

TRIAC, Eden 60x60 & 30x120

PCD-40-1050B, 40W

sisääntulo: 200-240V 0.35A 50/60Hz
ulostulo: 22-38V max. 50V 1050mA DC
IP30
Tc +90°C, Ta -30°C - +50°C
λ 0.9

Soveltuu:

Eden 60x60

67VP398L042R01 | 67VP398N042R01
67VP398L042R01VA | 67VP398N042R01VA

Eden 30x120

67VP998L042X01 | 67VP998N042X01

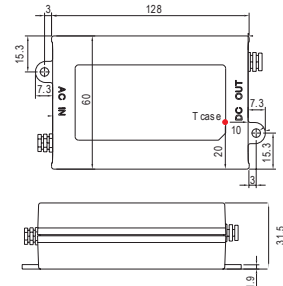

Kytkentä

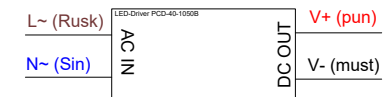

TRIAC/ei himm. 30x60

500mA, 30W

sisääntulo: 220-240VAC 0.11A 50/60Hz
ulostulo: 9-36V 500mA DC
IP 20
Tc +90°C, -30°C - +50°C
λ 0.9

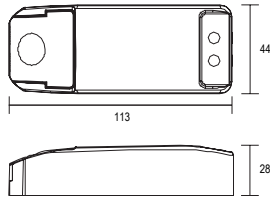

Soveltuu:
Eden 30x60
67VP998L022X010X | 67VP998N022X010X

Kytkentä

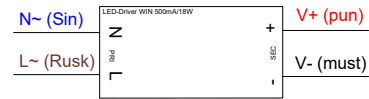

Ei himmennettävä, Eden 60x60 & 30x120

PLM-40, 40W

sisääntulo: 200-240VAC 0.35A 50/60Hz
ulostulo: 19-38V, max +43V 1050mA DC
IP30
Tc +90°C, Ta -30°C ~ +40°C
λ 0.95

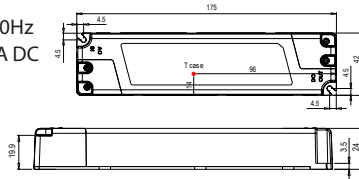

Soveltuu:
Eden 60x60
67VP398L042R010X | 67VP398N042R010X
67VP398L042R01VA0X | 67VP398N042R01VA0X
Eden 30x120
67VP998L042X010X | 67VP998N042X010X

Kytkentä

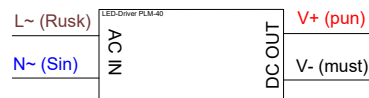

DALI, Eden 30x30 & 30x60

LCM-25DA, 25W

sisääntulo: 200-240VAC 0.2A 50/60Hz
ulostulo: 6-36V 700mA DC
IP20
Tc +90°C, Ta -30°C - +60°C
λ 0.94

Soveltuu:
Eden 30x30
67VP998L018R01DA | 67VP998N018R01DA
Eden 30x60
67VP998L022X01DA | 67VP998N022X01DA

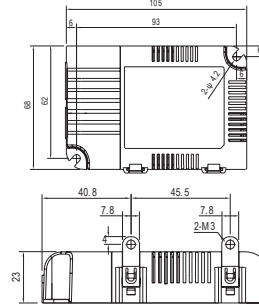

Kytkentä

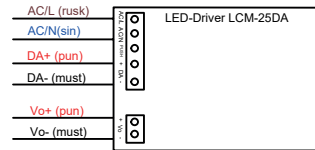

DALI, Eden 60x60 & 30x120

LCM-40DA, 40W

sisääntulo: 200-240VAC 0.3A 50/60Hz
ulostulo: 2-40V 1050mA DC
IP20
Tc +90°C, Ta -30°C - +40°C
λ 0.975

Soveltuu:
Eden 60x60
67VP398L042R01DA | 67VP398N042R01DA
67VP398L042R01VADA | 67VP398N042R01VADA
Eden 30x120
67VP998L042X01DA | 67VP998N042X01DA

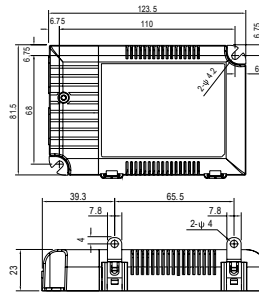

Kytkentä

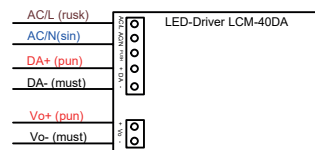

1-10V, Eden 30x30 & 30x60

LPF-25D-42, 25W

sisääntulo: 100-240VAC 0.4A 50/60Hz
ulostulo: 42V 600mA DC
IP 67
Tc +70°C, Ta -35°C - +70°C
λ 0.95

Soveltuu:
Eden 30x30
67VP998L018R0110 | 67VP998N018R0110
Eden 30x60
67VP998L022X0110 | 67VP998N022X0110

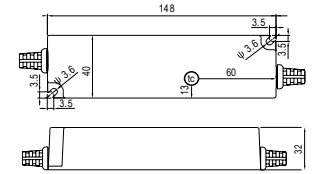

Kytkentä

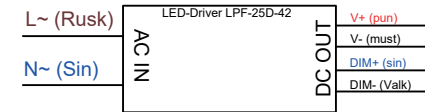

1-10V, Eden 60x60 & 30x120

LPF-40D-42, 40W

sisääntulo: 110-240VAC 0.6A 50/60Hz
ulostulo: 42V 960mA DC
IP67
Tc +80°C, Ta -40°C - +50°C
λ 0.95

Soveltuu:
Eden 60x60
67VP398L042R0110 | 67VP398N042R0110
67VP398L042R01VA10 | 67VP398N042R01VA10
Eden 30x120
67VP998L042X0110 | 67VP998N042X0110

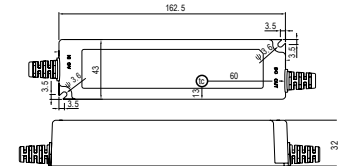

Kytkentä

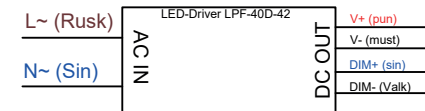

ASENNUSTAVAT

Jousiasennus

1. Ennen asennusta tai huoltoa kytke valaisinryhmä irti sähköverkosta ja varmista, ettei kukaan pääse kytkemään sitä takaisin asennuksen aikana.
2. Tee kattoon tuotteen teknisten tietojen mukainen asennusreikä ja varmista oikea upotussyvyys.
3. Varmista että välikatossa on riittävästi tilaa, jotta ilma vaihtuu virtalähteen ja valaisimen ympäriltä.
4. Kytke syöttökaapeli (L / N) LED-virtalähteeseen ja varmista, että johtimet on kytketty oikein.
5. Kytke valaisimen liitäntäkaapeli LED-virtalähteeseen (V+ / V-) ja varmista, että johtimet on kytketty oikein.
6. Käännä molemmat jouset taka-asentoon ja pujota valaisin asennusreikään. Varmista, että valaisin istuu hyvin.
7. Kytke virta päälle ja tarkasta toiminta.

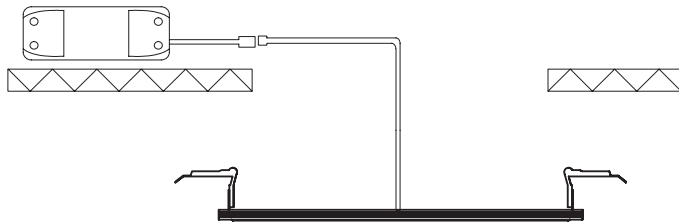

Vaijerikiinnitys

1. Ennen asennusta tai huoltoa kytke valaisinryhmä irti sähköverkosta ja varmista, ettei kukaan pääse kytkemään sitä takaisin asennuksen aikana.
2. Kiinnitä vaijerien toinen pää valaisimeen ja toinen päälle kattoon.
3. Kytke syöttökaapeli (L / N) LED-virtalähteeseen ja varmista, että johtimet on kytketty oikein.
4. Kytke valaisimen liitäntäkaapeli LED-virtalähteeseen (V+ / V-) ja varmista, että johtimet on kytketty oikein.
5. Kytke virta päälle ja tarkasta toiminta.

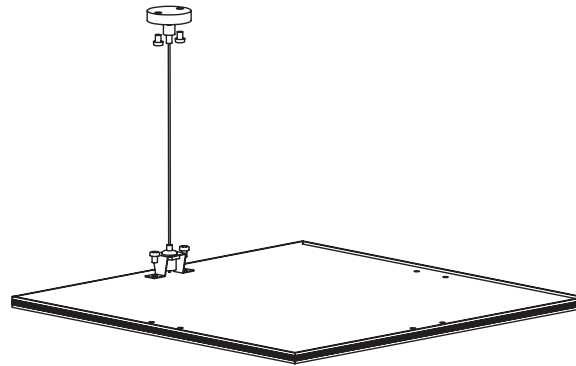

Magneettikiinnitys

1. Ennen asennusta tai huoltoa kytke valaisinryhmä irti sähköverkosta ja varmista, ettei kukaan pääse kytkemään sitä takaisin asennuksen aikana.
2. Varmista että välikatossa on riittävästi tilaa, jotta ilma vaihtuu virtalähteen ympäriltä.
3. Kiinnitä magneetit ruuveilla kattoon. Käytä vähintään 8kpl magneetteja 60x60 ja 60x120 paneelille ja 30x30 ja 30x60 paneelille vähintään 4kpl.
4. Paneelin pinnassa oleva sininen kalvo tulee poistaa magneettien kiinnityskohdasta, jotta magneetti tarttuu lujasti kiinni.
5. Kytke syöttökaapeli (L / N) LED-virtalähteeseen ja varmista, että johtimet on kytketty oikein.
6. Kytke valaisimen liitäntäkaapeli LED-virtalähteeseen (V+ / V-) ja varmista, että johtimet on kytketty oikein.
7. Virtalähde ei mahdu valaisimen ja magneettien väliin! Virtalähde tulee sijoittaa esimerkiksi välikattoon ja tuoda vain virtalähteen kaapeli valaisimelle.
8. Paina valaisin kiinnin magneetteihin ja varmista, että valaisin on kiinnittynyt kunnolla.
9. Kytke virta päälle ja tarkasta toiminta.

HUOM! on suositeltavaa asentaa varmistusnaru, jos magneetit jostain syystä pettävät.

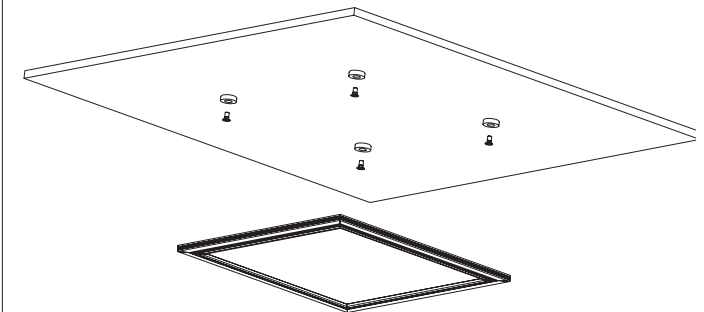

Pinta-asennuskehys

1. Ennen asennusta tai huoltoa kytke valaisinryhmä irti sähköverkosta ja varmista, ettei kukaan pääse kytkemään sitä takaisin asennuksen aikana.
2. Kiinnitä asennuskehys kattopintaan haluttuun paikkaan mukana tulevilla tarvikkeilla.
3. Irrota yksi sivupala kuvan mukaisesti valaisimen pujottamista varten.
4. Kytke syöttökaapeli (L / N) LED-virtalähteeseen ja varmista, että johtimet on kytketty oikein.
5. Kytke valaisimen liitântäkaapeli LED-virtalähteeseen (V+ / V-) ja varmista, että johtimet on kytketty oikein.
6. Pujota valaisin asennuskehikseen ja laita virtalähde valaisimen päälle.
7. Kiinnitä sivupala takaisin paikalleen.
8. Kytke virta päälle ja tarkasta toiminta.

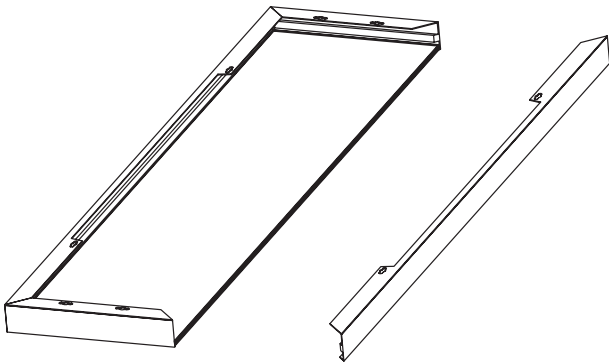

Moduulikattoasennus

1. Ennen asennusta tai huoltoa kytke valaisinryhmä irti sähköverkosta ja varmista, ettei kukaan pääse kytkemään sitä takaisin asennuksen aikana.
2. Poista moduulikattosta yksi moduuli.
3. Varmista että välikatossa on riittävästi tilaa, jotta ilma vaihtuu virtalähteen ja valaisimen ympäriltä.
4. Kytke syöttökaapeli (L / N) LED-virtalähteeseen ja varmista, että johtimet on kytketty oikein.
5. Kytke valaisimen liitântäkaapeli LED-virtalähteeseen (V+ / V-) ja varmista, että johtimet on kytketty oikein.
6. Laita virtalähde välikaton aukosta sisään ja pujota valaisin paikalleen.
7. Kytke virta päälle ja tarkasta toiminta.

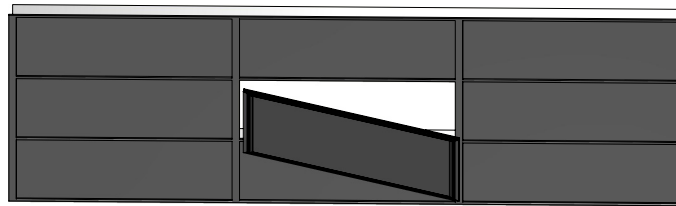

VAROITUS

- Turvallisuussyistä vain pätevä sähköalan ammattilainen saa suorittaa asennuksen, huollon tai tarkastuksen näiden ohjeiden mukaisesti.
- Kytke virta pois ennen asennusta tai huoltoa.
- Tuotetakuu voimassa vain, kun liitântä verkkovirtaan tapahtuu käyttämällä yhteensopivaa Winled-virtalähdettä.
- Valmistaja ei vastaa, jos valaisinta käytetään väärin.

INFO

- Himmennettävissä Triac, 1-10V ja DALI järjestelmissä.
- Tämän valaisimen valonlähde ei ole vaihdettavissa. Kun valaisin sammuu, koko valaisin on poistettava käytöstä.
- Nämä ohjeet tulee säilyttää ja luovuttaa valaisimen käyttäjälle.

KUVAT

- Ylläolevalla QR-koodilla pääset Eden sarjan verkkosivuille, josta löydät valonjakokuvat, mittakuvat sekä tämän asennusohjeen sähköisessä muodossa.

Winled Oy

Rautatiekatu 21 a, 33101 TAMPERE | 0290 011 411 | myynti@winled.fi